

# Premium-Haustüren

MODERN

KLASSISCH

EXKLUSIV

GLAS & ELEGANZ



## Gestalten Sie Ihre Traumtür

Wählen Sie aus unserer Modellvielfalt die Haustür, die am besten zu Ihnen passt und gestalten Sie diese ganz nach Ihren Wünschen mit unserem Traumtür-Konfigurator.



- 1 Traumtür-Konfigurator öffnen
- 2 Tür-ID eingeben (diese finden Sie in der Modellbeschreibung)
- 3 Traumtür nach individuellen Wünschen gestalten



6181-54  
flächenbündige Lisenen  
Farbe: RAL 7016 Anthrazitgrau  
Glas: G 1440 mattiertes Glas mit klaren Streifen | Griff: 9.100.14.G Edelstahl  
Bauart: Aufsatzfüllung  
Tür-ID: P24-6181-54

Traumtür-Konfigurator unter [kebotherm.traumtuer-konfigurator.de](http://kebotherm.traumtuer-konfigurator.de) öffnen oder QR-Code scannen!

## MODERN

6 – 137

Lisenevarianten	10 – 11
Griffvarianten	26 – 27
Trendfarben	42 – 43
Spiegelkollektion	46 – 47
Ganzglas-Seitenteile	52 – 53
Rahmenformen	60 – 61

## GLAS & ELEGANZ

138 – 149

## EXKLUSIV

150 – 215

Art Decor-Paneele	156 – 161
Art Decor-Line	162 – 171
Altholz-Design	172 – 177
Haustüren im Loftdesign	178 – 185
Metallic-Collection	186 – 189
Keramikoberflächen	190 – 205
Art-Beton	206 – 211
Integriertes Griffelement	212 – 215

## KLASSISCH

216 – 283

## ZUBEHÖR & TECHNIK

284 – 309

Griffe und Zubehör	286 – 298
Bauarten	299
Ornamentgläser	300 – 301
Schmuckverglasungen	302 – 303
Wärmeschutz / Sicherheit	304 – 307
Modell-Index	308 – 309



## Einfach scannen!

In unserem Premium-Haustüren Katalog finden Sie eine Vielzahl von QR-Codes, mit denen Sie weitere interessante Informationen, zum Beispiel zu Modellvarianten, Innenansichten, Detailaufnahmen oder zur Herstellung Ihrer Haustür abrufen können. Einfach mit Ihrem Mobiltelefon oder Tablet scannen und inspirieren lassen!



### Weitere Modellvarianten

Rufen Sie Informationen zu weiteren Modellvarianten (z. B. Rahmenformen, Lisenenvarianten, Oberflächen, Verglasungen) ab und lassen Sie sich von unserer Vielfalt überzeugen.



### Weitere Abbildungen zum Modell

Lassen Sie sich von weiteren modellabhängigen Abbildungen z. B. Hausansichten oder Farbbeispielen inspirieren und finden Sie so Ihre Traumtür.



### Detailaufnahmen

Mit Liebe zum Detail - hier finden Sie sowohl modellabhängige Detailaufnahmen, als auch Vergrößerungen z. B. zu Ornamentgläsern oder Griffen.



### Innenansicht

Wie sieht meine Haustür eigentlich von innen aus und welche Varianten kann ich wählen? Lassen Sie sich auch von unseren Innenansichten begeistern.



### Videomaterial

Wir gewähren Einblicke in die Herstellung Ihrer Haustür.

# Modern

Überzeugen Sie sich von unserer großen Auswahl an modernen, innovativen und stilvollen Haustürmodellen, die Ihrem Zuhause einen ganz besonderen Charme verleihen. Ob Sie eine dezente und schlichte Variante bevorzugen oder eine Haustür mit dekorativen Elementen suchen - wir haben für jeden Geschmack etwas dabei. Unsere klaren und geradlinigen Modelle setzen ein Statement und passen perfekt zu einem modernen Wohnstil.

# Modellübersicht

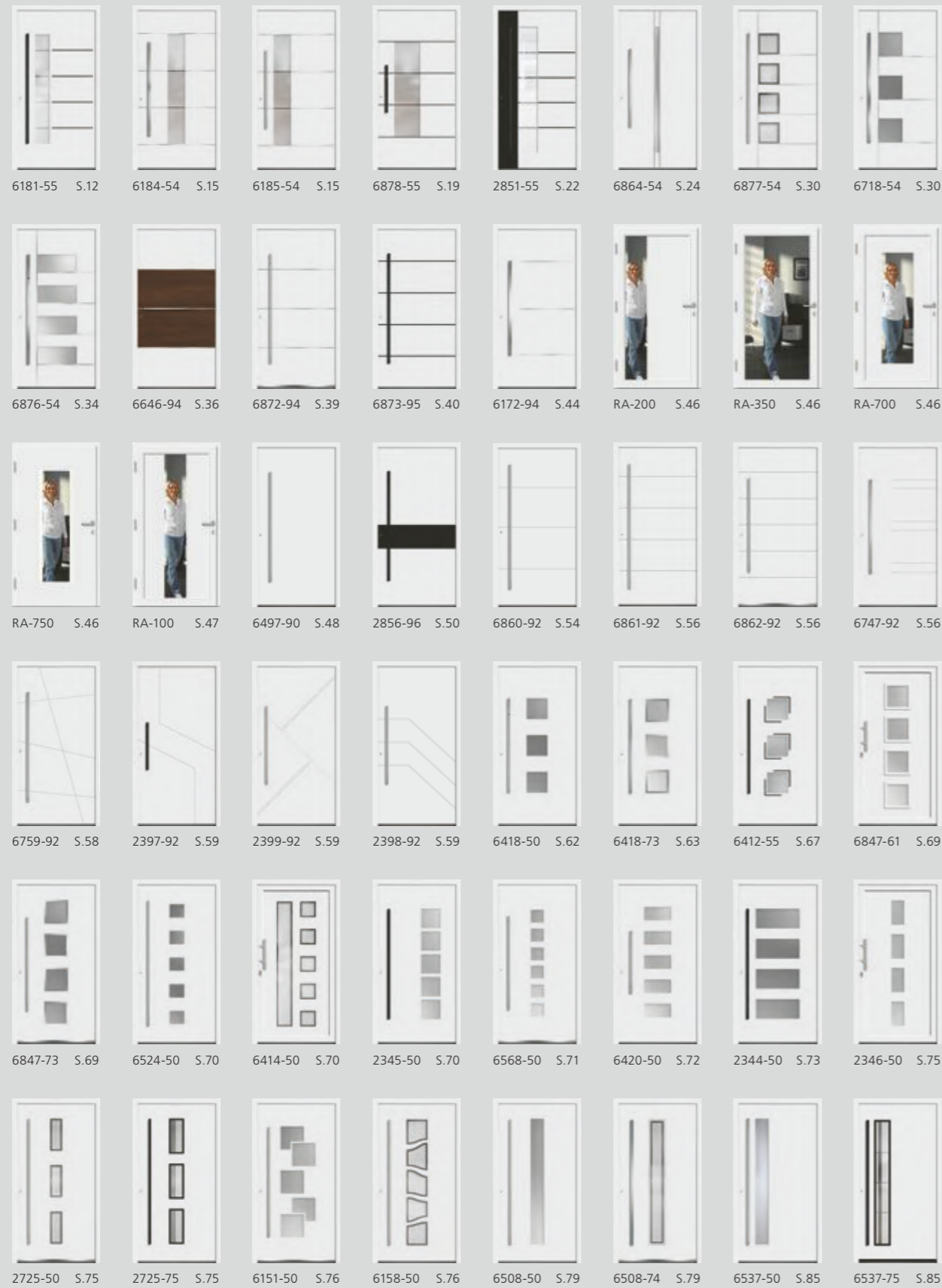

**Mustergeschützt**

RODENBERG-Modelle sind  
musterrechtlich geschützt.

## Moderne Akzente mit Lisenen

Wählen Sie zwischen flächenbündigen Lisenen in Edelstahl- oder Schwarzstahloptik, um Ihrer neuen Haustür einen individuellen Charakter zu verleihen.

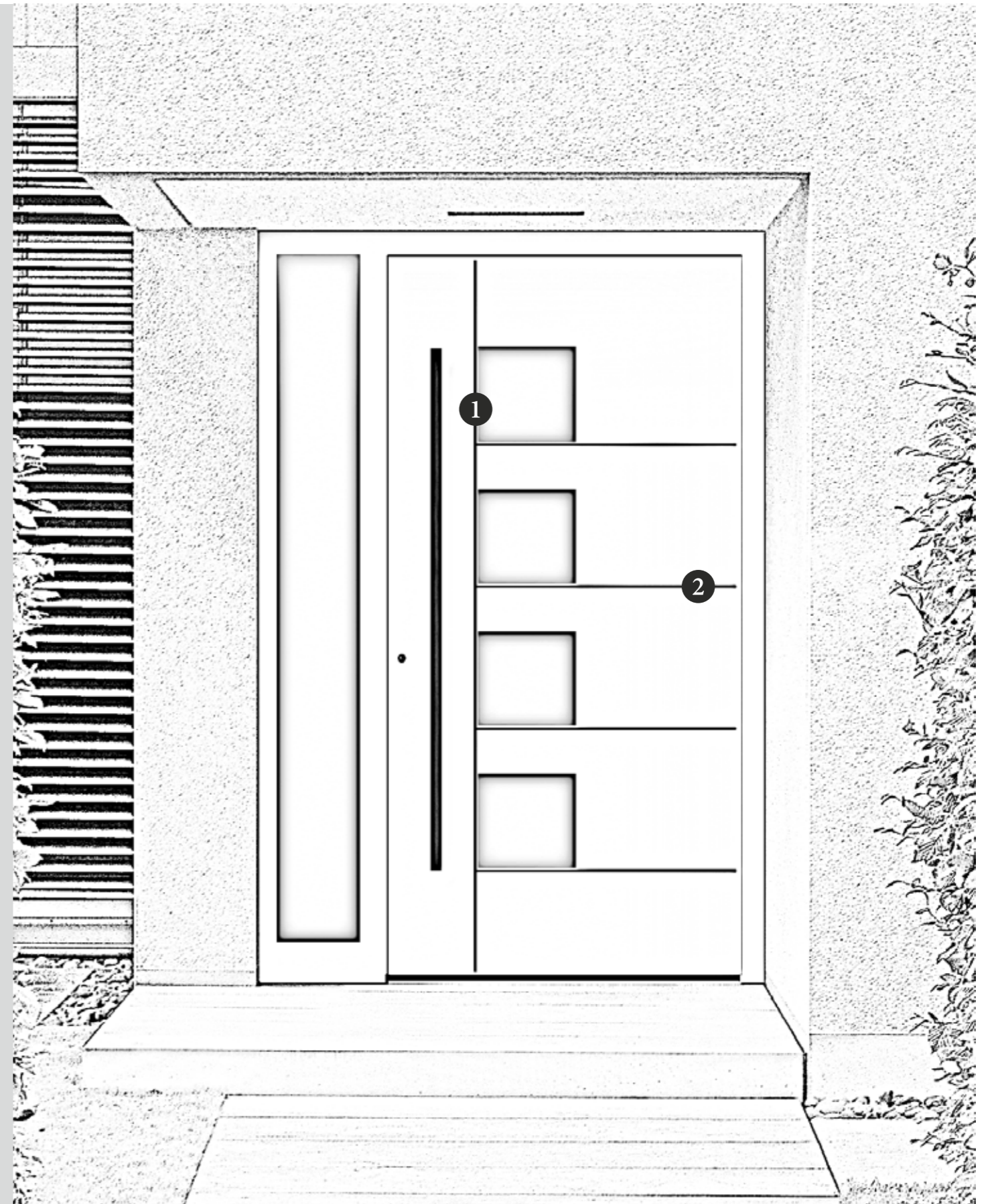
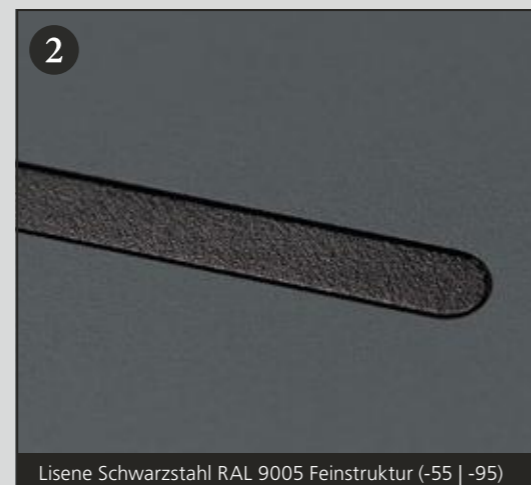

1 Abbildung zeigt den Stoß flächenbündiger Lisenen in Edelstahl- oder Schwarzstahloptik.  
2 Abbildung zeigt die Endung einer flächenbündigen Lisene in Edelstahl- oder Schwarzstahloptik.



**Detail**  
halbrunde Edelstahl-Griffstange 9.100.14 |  
flächenbündige Lisenen | Farbe RAL  
7016 Anthrazitgrau | Verglasung G 1440  
mattiertes Glas mit klaren Streifen



**6181-55**  
flächenbündige Schwarzstahl-Lisenen  
**Farbe:** Weiß | **Glas:** G 1440 mattiertes  
Glas mit klaren Streifen  
**Griff:** 7.220.14.G Schwarzstahl-Optik  
**Bauart:** Aufsatzfüllung  
**Tür-ID:** P24-6181-55



**6181-54**  
flächenbündige Lisenen  
**Farbe:** RAL 7016 Anthrazitgrau  
**Glas:** G 1440 mattiertes Glas mit klaren  
Streifen | **Griff:** 9.100.14.G Edelstahl  
**Bauart:** Aufsatzfüllung  
**Tür-ID:** P24-6181-54

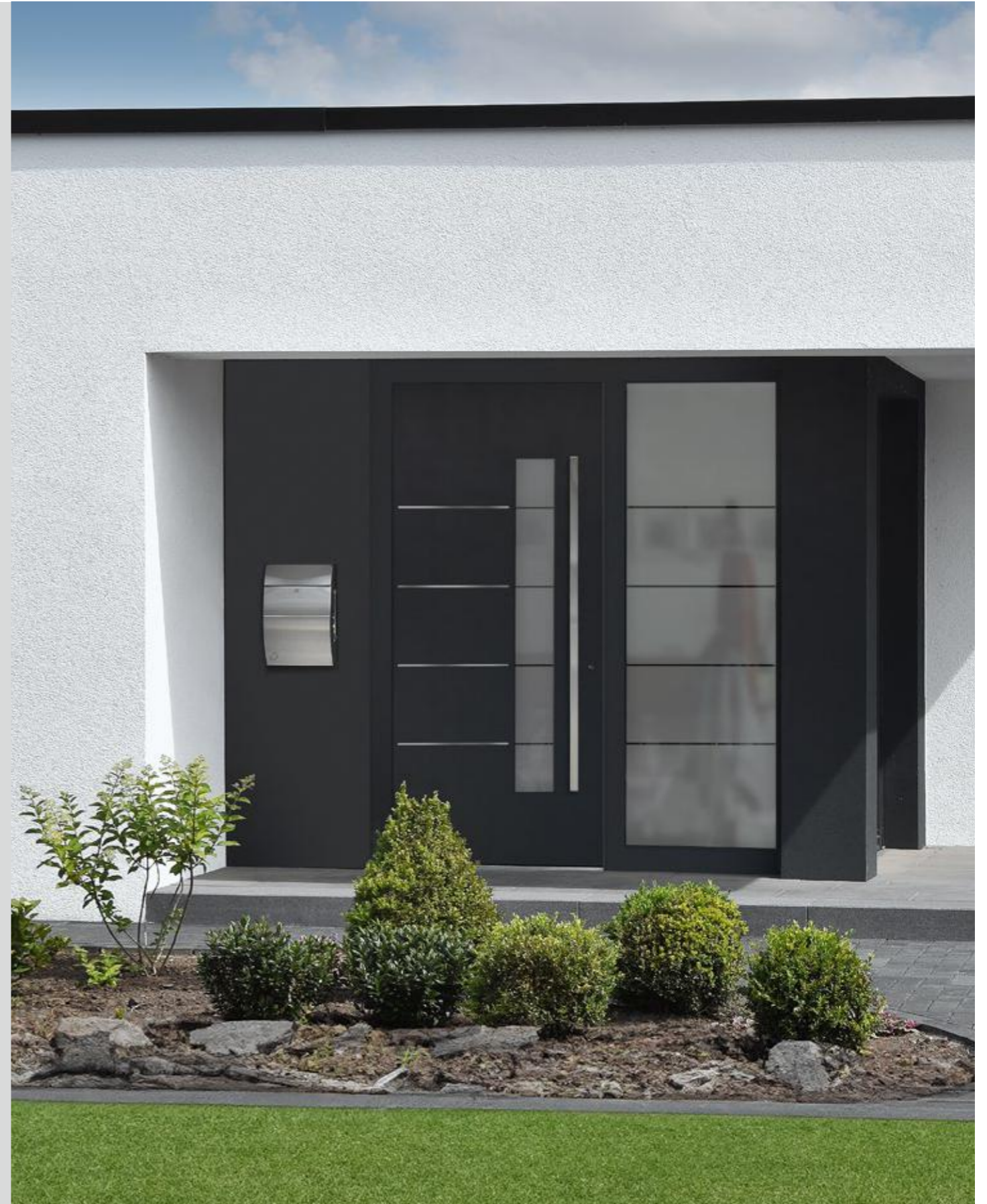

**6181-54** mit Seitenteil | flächenbündige Lisenen | **Farbe:** RAL 7016 Anthrazitgrau | **Glas:** G 1440 mattiertes Glas mit klaren Streifen | **Griff:** 7.100.14.G Edelstahl | **Bauart:** Aufsatzfüllung | **Tür-ID:** P24-6181-54h

**A | 6184-54**

flächenbündige Lisenen  
 Farbe: RAL 6013 Schilfgrün  
 Glas: G 1205 mattiertes Glas mit klaren  
 Streifen | Griff: 7.100.12.G Edelstahl  
 Bauart: Aufsatzfüllung  
 Tür-ID: P24-6184-54

**B | 6185-55**

flächenbündige Schwarzstahl-Lisenen  
 Farbe: Dekor Mountain Oak  
 Glas: G 1205 mattiertes Glas mit  
 klaren Streifen | Griff: 7.220.10.G  
 Schwarzstahl-Optik  
 Bauart: Aufsatzfüllung  
 Tür-ID: P24-6185-55

**C | 6185-54**

flächenbündige Lisenen  
 Farbe: Weiß | Glas: G 1205  
 mattiertes Glas mit klaren Streifen  
 Griff: 8.100.10.G Edelstahl  
 Bauart: Aufsatzfüllung  
 Tür-ID: P24-6185-54



A | 6184-54



B | 6185-55



C | 6185-54



# Oberfläche pulverbeschichten

Die Oberfläche Ihrer Haustür wird durch unsere Fachkräfte sorgfältig pulverbeschichtet oder lackiert – Sie haben die Wahl zwischen hunderten von Farbtönen, um Ihrer Tür eine individuelle Note zu verleihen. Im Beispiel erhält die Tür eine manuelle Pulverbeschichtung mit dem Farbton RAL 7012 Basaltgrau.







**6878-55**  
flächenbündige Schwarzstahl-Lisenen  
Farbe: Weiß | Glas: G 1164 mattiertes Glas mit klaren Streifen | Griff: 9.200.06.G-FS Schwarzstahl-Optik mit Fingerscan | Bauart: Aufsatzfüllung  
Tür-ID: P24-6878-55



**6878-54**  
flächenbündige Lisenen  
Farbe: RAL 7012 Basaltgrau | Glas: G 1164 mattiertes Glas mit klaren Streifen | Griff: 8.100.10.G Edelstahl  
Bauart: Aufsatzfüllung  
Tür-ID: P24-6878-54

| Hausansicht rechts |  
**6878-54** mit Seitenteil | flächenbündige Lisenen  
Farbe: RAL 7016 Anthrazitgrau  
Glas: G 1164 mattiertes Glas mit klaren Streifen  
Griff: 9.100.10.G Edelstahl  
Bauart: Aufsatzfüllung  
Tür-ID: P24-6878-54h





## A | 2851-54

flächenbündige Lisenen | Teilfläche RAL 9005 Tiefschwarz Feinstruktur  
Farbe: DB 703 | Glas: G 1439  
mattiertes Glas mit klaren Streifen  
Griff: 7.120.16.G Edelstahl  
Bauart: Aufsatzfüllung  
Tür-ID: P24-2851-54

## B | 2851-55

flächenbündige Schwarzstahl-Lisenen |  
Teilfläche RAL 9005 Tiefschwarz  
Feinstruktur | Farbe: RAL 9006  
Weißaluminium | Glas: G 1439  
mattiertes Glas mit klaren Streifen  
Griff: 8.200.16.G Schwarzstahl-Optik  
Bauart: Aufsatzfüllung  
Tür-ID: P24-2851-55



A | 2851-54



B | 2851-55



A | 6864-54

A | 6864-54  
flächenbündige Lisenen  
Farbe: RAL 7016 Anthrazitgrau  
Glas: satiniertes Glas  
Griff: 7.100.16.G-FS Edelstahl mit  
Fingerscan | Bauart: Aufsatzfüllung  
Tür-ID: P24-6864-54a



B | 6864-54



C | 6864-55

C | 6864-55  
flächenbündige Schwarzstahl-Lisenen  
Farbe: Dekor Monument Oak  
Glas: satiniertes Glas  
Griff: 8.200.16.G Schwarzstahl-Optik  
Bauart: Aufsatzfüllung  
Tür-ID: P24-6864-55



Innenansicht 6864-54 | Flachrahmen | Farbe: Weiß | Glas: satiniertes Glas | Innendrücker: 4.102.00 Edelstahl |  
Bauart: Aufsatzfüllung beidseitig | Tür-ID: P24-6864-54h | Rollenbänder sind ggf. Sonderausstattung

## Griffvarianten

Wählen Sie zwischen unterschiedlichen Griffvarianten in verschiedenen Ausführungen und Längen.

Weitere Varianten zu den hier abgebildeten Griffstangen und viele weitere Griffe finden Sie auf den Seiten 286-297.



Edelstahl-Griffstange 8.100.XX



Griffstange Schwarzstahl-Optik 8.200.XX



Edelstahl-Griffstange 7.120.XX



Griffstange Schwarzstahl-Optik mit Fingerscan 7.220.XX-FS



Edelstahl-Griffstange 9.100.XX



Griffstange Schwarzstahl-Optik 9.200.XX



Edelstahl-Griffstange 7.100.XX



Edelstahl-Griffstange mit LED-Beleuchtung 7.100.XX-LED





6877-55 mit Seitenteil | flächenbündige Schwarzstahl-Lisenen | Farbe: RAL 8014 Sepiabraun | Glas: satiniertes Glas | Griff: 9.200.14.G-FS Schwarzstahl-Optik mit Fingerscan | Bauart: Aufsatzfüllung | Tür-ID: P24-6877-55h



A | 6877-55



B | 6877-54

**A | 6877-55**  
 flächenbündige Schwarzstahl-Lisenen  
**Farbe:** RAL 6013 Schilfgrün  
**Glas:** satiniertes Glas  
**Griff:** 8.200.14.G Schwarzstahl-Optik  
**Bauart:** Aufsatzfüllung  
**Tür-ID:** P24-6877-55

**B | 6877-54**  
 flächenbündige Lisenen  
**Farbe:** RAL 7006 Beigegrau  
**Glas:** G 500-20 mattiertes Glas mit klarem Rand  
**Griff:** 9.100.14.G Edelstahl  
**Bauart:** Aufsatzfüllung  
**Tür-ID:** P24-6877-54



C | 6718-54



D | 6718-55

**C | 6718-54**  
 flächenbündige Lisenen  
**Farbe:** Weiß | **Glas:** G 500-20 mattiertes Glas mit klarem Rand  
**Griff:** 8.100.14.G Edelstahl  
**Bauart:** Aufsatzfüllung  
**Tür-ID:** P24-6718-54

**D | 6718-55**  
 flächenbündige Schwarzstahl-Lisenen  
**Farbe:** RAL 7001 Silbergrau  
**Glas:** Mastercarré | **Griff:** 9.200.14.G Schwarzstahl-Optik  
**Bauart:** Aufsatzfüllung  
**Tür-ID:** P24-6718-55

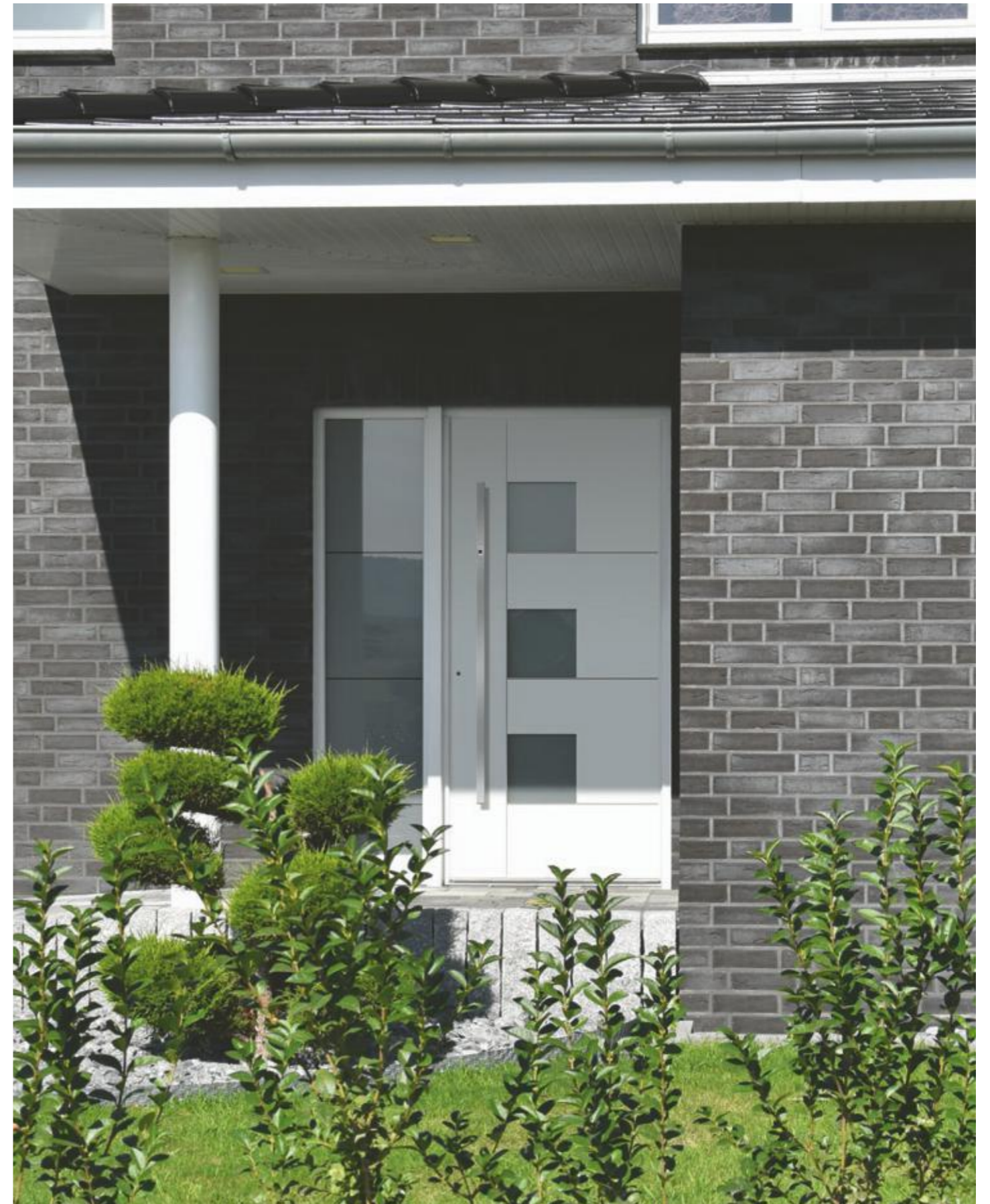

6718-54 mit Seitenteil | flächenbündige Lisenen | **Farbe:** Weiß | **Glas:** vollflächig mattiertes Glas | **Griff:** 7.100.14.G-FS Edelstahl mit Fingerscan | **Bauart:** Aufsatzfüllung | **Glas Seitenteil:** G 5003 mattiertes Glas mit klarem Streifen | **Tür-ID:** P24-6718-54h



## Flächenbündige Lisenen aufbringen

Unsere erfahrenen Fachkräfte setzen Lisenen passgenau und flächenbündig in das Türmodell ein, sodass eine leichte Reinigung der Oberfläche gegeben ist. Wählen Sie zwischen Lisenen in Edelstahl- oder Schwarzstahloptik, um Ihrer Haustür eine persönliche Note zu verleihen.





**6876-54** mit Seitenteil | flächenbündige Lisenen | **Farbe:** RAL 7016 Anthrazitgrau | **Glas:** G 500-25 mattiertes Glas mit klarem Rand | **Griff:** 9.100.14.G Edelstahl | **Bauart:** Aufsatzfüllung | **Tür-ID:** P24-6876-54h



**Detail**  
Edelstahl-Griffstange 7.100.14.G-FS mit integriertem Fingerscan | flächenbündige Lisenen | satiniertes Glas



**6876-55**  
flächenbündige Schwarzstahl-Lisenen  
**Farbe:** RAL 7001 Silbergrau  
**Glas:** satiniertes Glas  
**Griff:** 9.200.14.G Schwarzstahl-Optik  
**Bauart:** Aufsatzfüllung  
**Tür-ID:** P24-6876-55



**6876-54**  
flächenbündige Lisenen  
**Farbe:** Weiß | **Glas:** satiniertes Glas  
**Griff:** 7.100.14.G-FS Edelstahl mit Fingerscan  
**Bauart:** Aufsatzfüllung  
**Tür-ID:** P24-6876-54



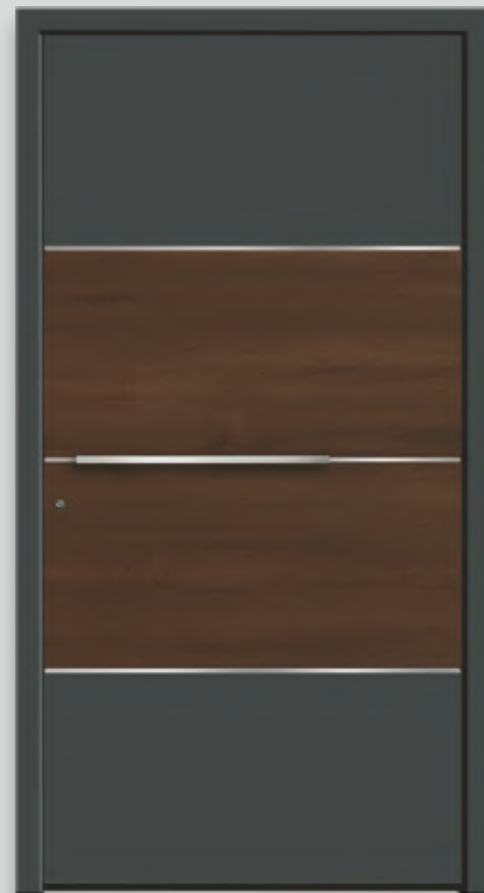

**6646-94**  
flächenbündige Lisenen  
**Farbe:** RAL 7016 Anthrazitgrau |  
Teilfläche Dekor Siena Noce | **Griff:** 6.125.05  
Edelstahl, waagrecht montiert  
**Bauart:** Aufsatzfüllung  
**Tür-ID:** P24-6646-94



| Detail |  
waagrecht montierter Edelstahl-Griff 6.125.05 |  
flächenbündige Lisenen | Farbe RAL 7016  
Anthrazitgrau | Teilfläche Dekor Siena Noce

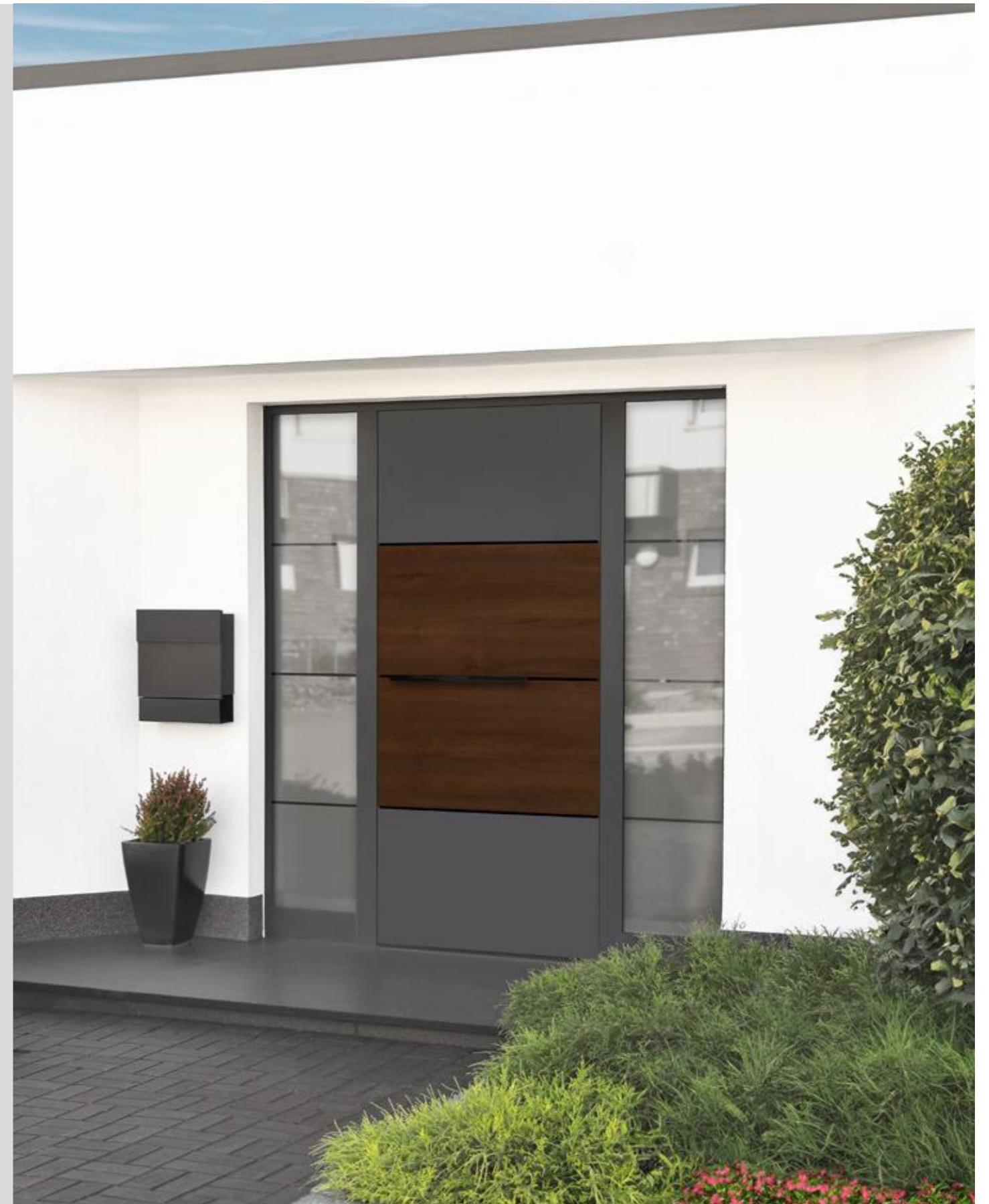

**6646-95** mit Seitenteilen | flächenbündige Schwarzstahl-Lisenen | **Farbe:** RAL 7016 Anthrazitgrau | Teilfläche Dekor Siena Noce |  
**Griff:** 6.225.05 Schwarzstahl-Optik, waagrecht montiert | **Glas Seitenteile:** G 5003 mattiertes Glas mit klaren Streifen |  
**Bauart:** Aufsatzfüllung | **Tür-ID:** P24-6646-95h



Innenansicht 6872-94 mit flächenbündigem Überwachungsbildschirm zum Griff 8.115.14 | Farbe: Weiß | Innendrücker: 4.102.00 Edelstahl | Bauart: Aufsatzfüllung beidseitig | Tür-ID: P24-6872-94h | Rollenbänder sind ggf. Sonderausstattung

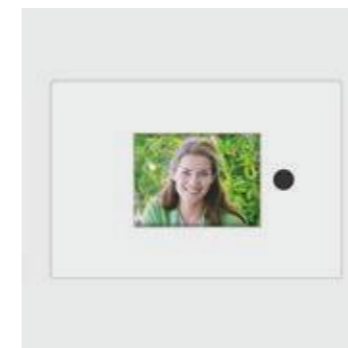

**Detail**  
oben: Edelstahl-Griffstange 8.115.14 mit digitalem Türspion

unten: Flächenbündiger Überwachungsbildschirm zum Griff 8.115.14 | Die Montage des Bildschirms erfolgt auf der Innenseite Ihrer Haustür in einer Höhe von ca. 1600 mm.



**6872-94**  
flächenbündige Lisenen  
Farbe: Weiß  
Griff: 8.115.14 Edelstahl mit digitalem Türspion  
Designsockel: 2.100.03  
Bauart: Aufsatzfüllung  
Tür-ID: P24-6872-94



A | 6872-95  
flächenbündige Schwarzstahl-Lisenen  
Farbe: Dekor Mountain Oak  
Griff: 9.200.14.G Schwarzstahl-Optik  
Bauart: Aufsatzfüllung  
Tür-ID: P24-6872-95

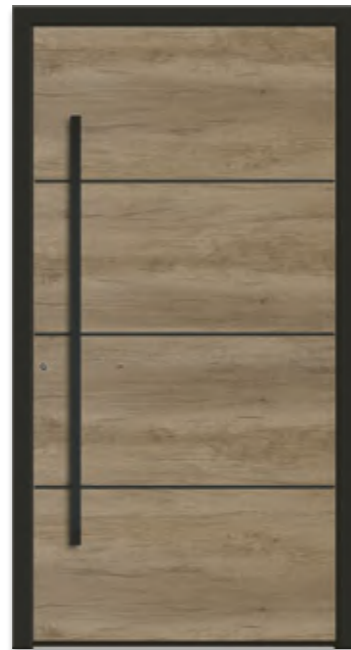

A | 6872-95

B | 6873-95  
flächenbündige Schwarzstahl-Lisenen  
Farbe: RAL 9007 Graualuminium  
Griff: 9.200.14.G Schwarzstahl-Optik  
Bauart: Aufsatzfüllung  
Tür-ID: P24-6873-95

C | 6873-94  
flächenbündige Lisenen  
Farbe: Weiß  
Griff: 8.100.10.G Edelstahl  
Bauart: Aufsatzfüllung  
Tür-ID: P24-6873-94



B | 6873-95



C | 6873-94



6872-95 mit Seitenteil | flächenbündige Schwarzstahl-Lisenen | Farbe: RAL 7016 Anthrazitgrau | Griff: 8.200.16.G Schwarzstahl-Optik | Bauart: Aufsatzfüllung | Glas Seitenteil: G 5003 mattiertes Glas mit klaren Streifen | Tür-ID: P24-6872-95h

## Unsere Farb- Empfehlungen

Lassen Sie sich von unseren angesagten Trendfarben inspirieren und verleihen Sie Ihrem Hauseingang einen modernen und stilvollen Look. Unsere Feinstruktur-Beschichtungen sind eine geschmackvolle Alternative zu glänzenden Farboberflächen. Die feine Körnung der Farbpigmente sieht nicht nur edel aus, sondern verfügt auch über eine angenehme Haptik. RAL-Farben in Feinstruktur sind gegenüber herkömmlich lackierten Oberflächen mit Glanzgradanteil besonders robust, licht- und witterungsbeständig sowie pflegeleicht.

RAL 9002 Grauweiß  
Feinstruktur

RAL 1019 Graubeige  
Feinstruktur

RAL 7006 Beigegrau  
Feinstruktur

RAL 6013 Schilfgrün  
Feinstruktur

RAL 7001 Silbergrau  
Feinstruktur

DB 703  
Feinstruktur

RAL 7016 Anthrazitgrau  
Feinstruktur

RAL 9005 Tiefschwarz  
Feinstruktur



**A | 6172-94**

flächenbündige Lisenen  
 Farbe: Weiß | Griff: 7.100.12.G-FS  
 Edelstahl mit Fingerscan  
 Designsockel: 2.100.03  
 Bauart: Aufsatzfüllung  
 Tür-ID: P24-6172-94

**B | 6172-95**

flächenbündige Schwarzstahl-Lisenen  
 Farbe: RAL 1019 Graubeige  
 Griff: 9.200.12.G Schwarzstahl-Optik  
 Designsockel: 2.200.03  
 Bauart: Aufsatzfüllung  
 Tür-ID: P24-6172-95



A | 6172-94



B | 6172-95

## Spiegel- kollektion

für nicht verglaste Modelle

Das Upgrade der besonderen Art – Ihre geschlossene Haustür wird innen zum spektakulären Designelement. Wählen Sie eine der fünf Varianten und lassen Sie Ihre Tür strahlen! Passende Modelle finden Sie auf den Seiten 36-59, im Bereich Exklusiv und auf den Seiten 234, 242, 248, 250-251, 261.

- A | Innenansicht\* RA-200  
Designspiegel innen links  
Farbe: Weiß  
Innendrücker: 4.102.00 Edelstahl  
Bauart: Einsatzfüllung
- B | Innenansicht\* RA-350  
Designspiegel innen vollflächig  
Farbe: Weiß  
Innendrücker: 4.102.00 Edelstahl  
Bauart: Einsatzfüllung
- C | Innenansicht\* RA-750 LED  
Designspiegel innen mit seitlicher  
LED-Beleuchtung  
Farbe: RAL 7016 Anthrazitgrau  
Innendrücker: 4.102.00 Edelstahl  
Bauart: Aufsatzfüllung beidseitig  
*Alternativ: RA-700 ohne  
LED-Beleuchtung*



A | Innenansicht\* RA-200



B | Innenansicht\* RA-350



C | Innenansicht\* RA-750 LED







A | 6497-90

Farbe: Dekor Desert Oak  
Griff: 7.220.16.G-FS Schwarzstahl-Optik mit Fingerscan  
Designsockel: 2.200.03  
Bauart: Aufsatzfüllung  
Tür-ID: P24-6497-90a

B | 6497-90

Farbe: RAL 7016 Anthrazitgrau  
Griff: 8.130.16.G Edelstahl / Echtholz  
Designsockel: 2.100.03  
Bauart: Aufsatzfüllung  
Tür-ID: P24-6497-90b

C | 6497-90

Farbe: Weiß  
Griffschale: 10.100.02 Edelstahl  
Bauart: Aufsatzfüllung  
Tür-ID: P24-6497-90c



A | 6497-90



B | 6497-90



C | 6497-90

A | 2856-96  
 Teilfläche RAL 9005 Tiefschwarz  
 Feinstruktur | Farbe: DB 703  
 Griff: 9.200.10.G Schwarzstahl-Optik  
 Bauart: Aufsatzfüllung  
 Tür-ID: P24-2856-96a

B | 2856-96  
 Teilfläche RAL 9005  
 Tiefschwarz Feinstruktur  
 Farbe: Dekor Turner Oak toffee  
 Griff: 9.200.14.G Schwarzstahl-Optik  
 Bauart: Aufsatzfüllung  
 Tür-ID: P24-2856-96b



A | 2856-96

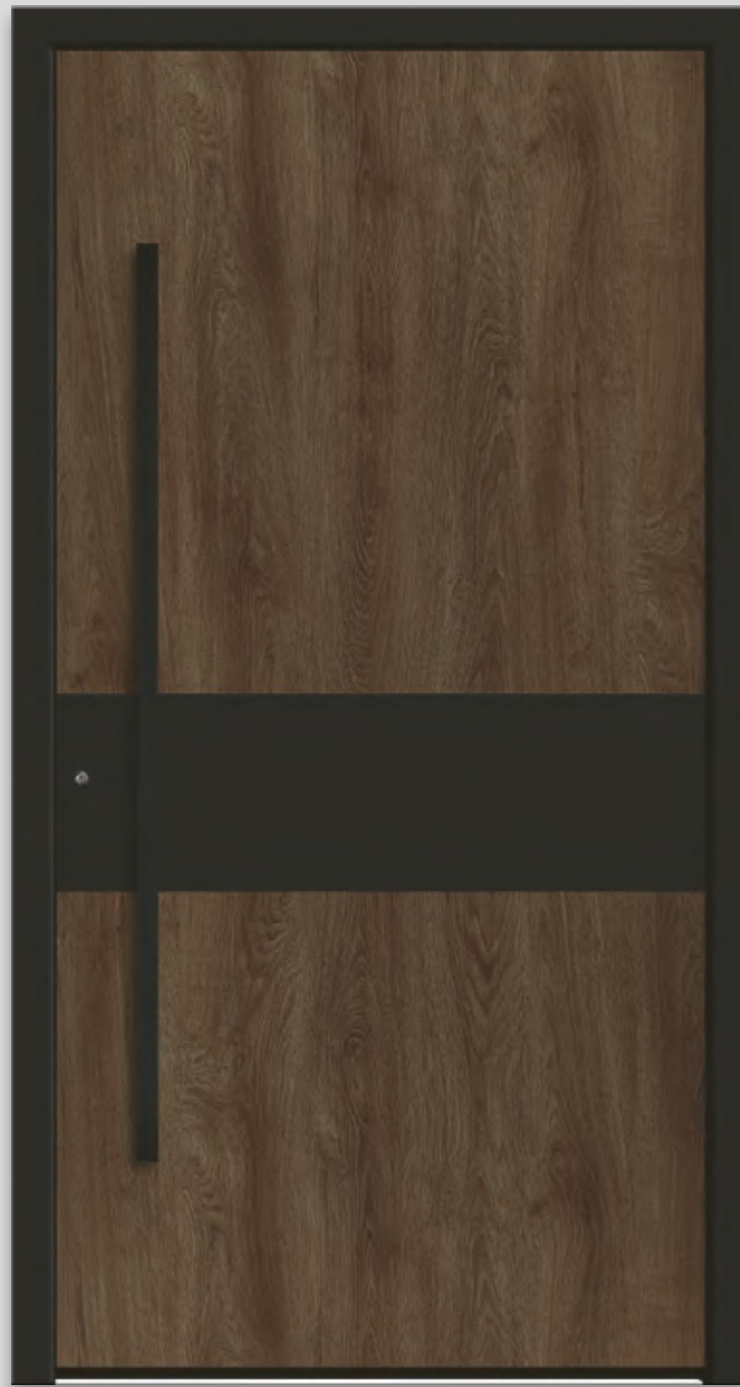

B | 2856-96



2856-96 mit Seitenteil | Teilfläche RAL 9005 Tiefschwarz Feinstruktur | Farbe: RAL 7012 Basaltgrau | Griff: 9.200.14.G Schwarzstahl-Optik |  
 Glas Seitenteil: Klarglas | Bauart: Aufsatzfüllung | Tür-ID: P24-2856-96h

## Ganzglas-Seitenteile

Neben der Haustür ist das Seitenteil ein weiteres Gestaltungselement des Eingangsbereiches. Lassen Sie Licht in Ihren Raum, aber ungewollte Blicke draußen.



| Variante C |

Verglasung individuell.

Elegant und edel gelöst – Ihre Hausnummer als klares Motiv im Seitenteil integriert. So entsteht eine harmonische Einheit im Eingangsbereich.

Beispiel auf Seite 48



| Variante B |

Verglasung „mattiertes Glas mit klarem Rand“.

„Der Klassiker“ – Passt zu jedem Modell. Modern und stilsicher.

Beispiel auf Seite 34



| Variante C |

Verglasung „mattiertes Glas mit klaren Streifen“ – optional klare Streifen + klarer Rand.

Die Anzahl der klaren Streifen variiert passend zum Modell.

Beispiel auf Seite 13



| Wunschmotiv |

Verglasung individuell. Komplettieren Sie die Hausnummer mit der vollständigen Straßenbezeichnung oder Ihrem Familiennamen.

Beispiel auf Seite 114



| Variante D |

Verglasungen explizit abgestimmt auf die Modelle. Vorschläge unserer Designer finden Sie direkt bei den Modellen.

Beispiel auf Seite 274



| Variante F |

Verglasung „mattiertes Glas mit klarem Rand und klaren Streifen | Lisenen im Scheibenzwischenraum“. Die Anzahl der Lisenen variiert passend zum Modell. Wahlweise mit Edelstahl- oder Schwarzstahl-Lisenen.

Beispiel auf Seite 44



| Variante G |

Satiniertes Glas mit Lisenen im Scheibenzwischenraum – auch erhältlich mit Klarglas. Die Anzahl der Lisenen variiert passend zum Modell. Wahlweise mit Schwarzstahl- oder Edelstahl-Lisenen.

Beispiel auf Seite 194



6860-92 mit Seitenteil | mit Profilierung | Farbe: RAL 7016 Anthrazitgrau | Griff: 8.100.16.G Edelstahl | Bauart: Aufsatzfüllung |  
Glas Seitenteil: G 5003 mattiertes Glas mit klaren Streifen | Tür-ID: P24-6860-92h



A | 6860-92



B | 6861-92

**A | 6860-92**  
mit Profilierung  
Farbe: RAL 7039 Quarzgrau  
Griff: 6.125.05 Edelstahl,  
waagrecht montiert  
Bauart: Aufsatzfüllung  
Tür-ID: P24-6860-92



**B | 6861-92**  
mit Profilierung  
Farbe: Dekor Turner Oak malt  
Griff: 9.200.10.G Schwarzstahl-Optik  
Bauart: Aufsatzfüllung  
Tür-ID: P24-6861-92



C | 6747-92



D | 6862-92

**C | 6747-92**  
mit Profilierung  
Farbe: RAL 7016 Anthrazitgrau  
Griff: 7.120.10.G Edelstahl  
Bauart: Aufsatzfüllung  
Tür-ID: P24-6747-92

**D | 6862-92**  
mit Profilierung  
Farbe: Weiß  
Griff: 8.100.12.G Edelstahl  
Designsockel: 2.100.03  
Bauart: Aufsatzfüllung  
Tür-ID: P24-6862-92



6861-92 mit Seitenteilen und Oberlicht | mit Profilierung | Farbe: RAL 7001 Silbergrau | Griff: 7.100.16.G Edelstahl | Bauart: Aufsatzfüllung | Glas Seitenteile und Oberlicht: Klarglas | Tür-ID: P24-6861-92h



A | 2397-92



B | 6759-92

**A | 2397-92**  
mit Profilierung  
**Farbe:** RAL 6013 Schilfgrün  
**Griff:** 8.200.06.G Schwarzstahl-Optik  
**Bauart:** Aufsatzfüllung  
**Tür-ID:** P24-2397-92

**B | 6759-92**  
mit Profilierung  
**Farbe:** RAL 9007 Graualuminium  
**Griff:** 7.100.16.G Edelstahl  
**Bauart:** Aufsatzfüllung  
**Tür-ID:** P24-6759-92



C | 2399-92



D | 2398-92

**C | 2399-92**  
mit Profilierung  
**Farbe:** RAL 7012 Basaltgrau  
**Griff:** 8.100.10.G Edelstahl  
**Bauart:** Aufsatzfüllung  
**Tür-ID:** P24-2399-92

**D | 2398-92**  
mit Profilierung  
**Farbe:** RAL 1019 Graubeige  
**Griff:** 9.200.12.G Schwarzstahl-Optik  
**Designsockel:** 2.200.03  
**Bauart:** Aufsatzfüllung  
**Tür-ID:** P24-2398-92

## Vielfältige Rahmenformen

Wählen Sie bei einer Vielzahl von Modellen auf den folgenden Seiten zwischen vier unterschiedlichen Rahmenformen oder umlaufenden, flächenbündigen Lisenen in Edelstahl- oder Schwarzstahl-Optik, um Ihrer Haustür einen individuellen Charakter zu verleihen.

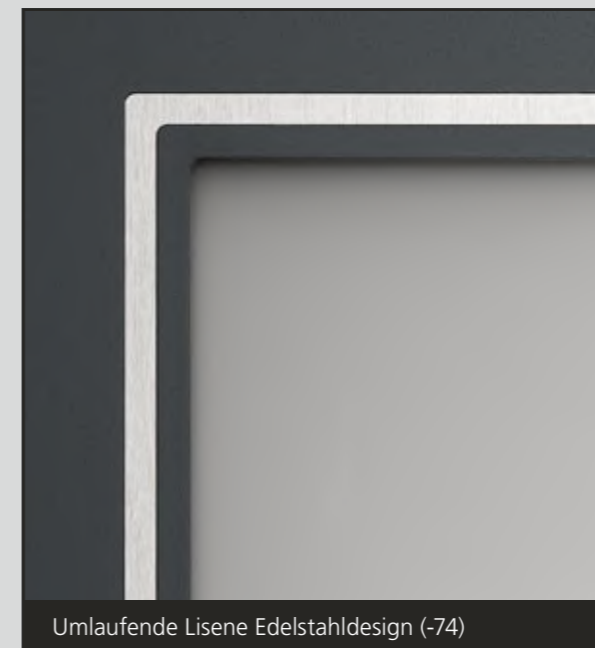
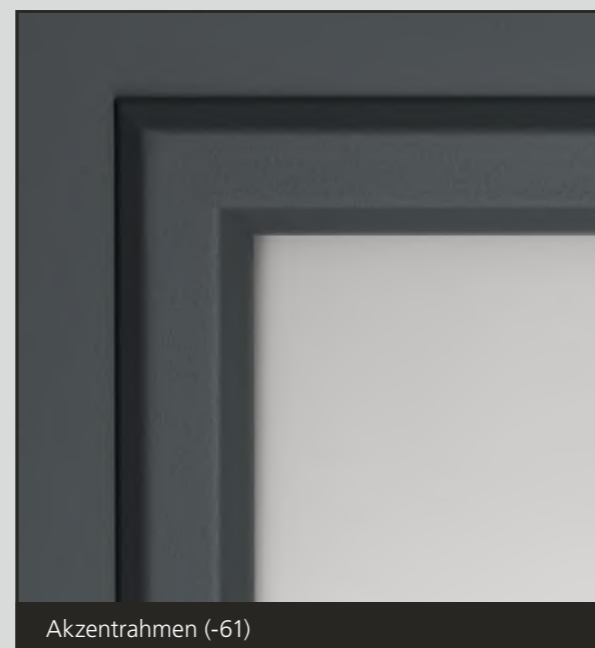
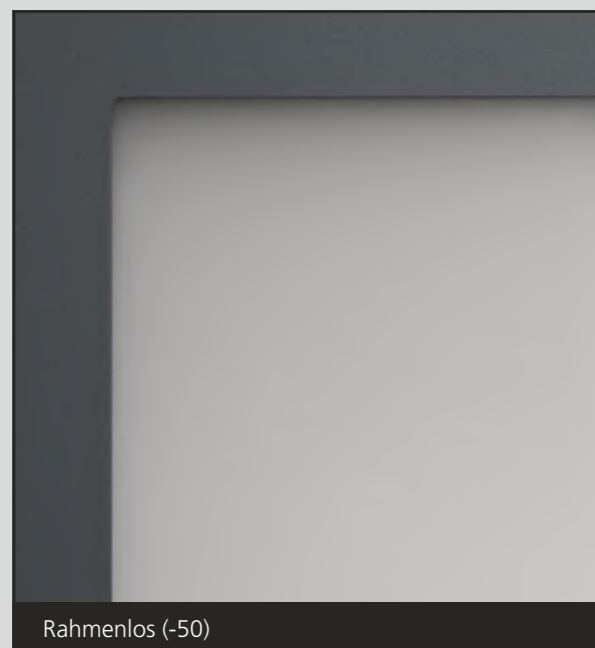



A | 6418-50

A | 6418-50  
 Farbe: RAL 7024 Graphitgrau  
 Glas: Mastercarré  
 Griff: 9.100.12.G-FS Edelstahl  
 mit Fingerscan  
 Bauart: Aufsatzfüllung  
 Tür-ID: P24-6418-50



B | 6418-61

B | 6418-61  
 Farbe: Weiß | Glas: G 500-20  
 mattiertes Glas mit klarem Rand  
 Griff: 7.100.12.G Edelstahl  
 Bauart: Aufsatzfüllung  
 Tür-ID: P24-6418-61



C | 6418-75

C | 6418-75  
 Rahmen – Schwarzstahl-Optik  
 flächenbündig | Farbe: RAL 7001  
 Silbergrau | Glas: satiniertes Glas  
 Griff: 9.200.12.G Schwarzstahl-Optik  
 Designsockel: 2.200.03  
 Bauart: Aufsatzfüllung  
 Tür-ID: P24-6418-75



6418-73 mit Seitenteil | Rahmen – Edelstahldesign flächenbündig | Farbe: RAL 7016 Anthrazitgrau | Glas: satiniertes Glas | Griff: 8.100.12.G Edelstahl | Bauart: Aufsatzfüllung | Tür-ID: P24-6418-73h



## CNC-Zuschnitt

Meisterhaft gestaltet, individuell für Sie gefertigt!  
Mit modernster CNC-Technologie erreichen wir höchste Präzision. Ihre Haustür wird auf Maß zugeschnitten und erhält durch das Fräsen von Glasausschnitten und Nuten ihren eigenen Charakter.





**6418-78** umlaufend flächenbündige Schwarzstahl-Lisenen | **Farbe:** RAL 9007 Graualuminium | **Glas:** satiniertes Glas | **Griff:** 8.200.06.G Schwarzstahl-Optik | **Bauart:** Aufsatzfüllung | **Tür-ID:** P24-6418-78h

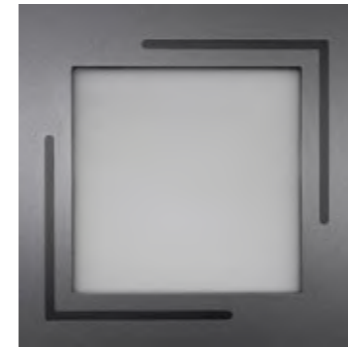

**Detail**  
6412-55 flächenbündige Schwarzstahl-Lisenen | **Farbe** DB 703 | satiniertes Glas



**6418-74**  
umlaufend flächenbündige Lisenen  
**Farbe:** RAL 3004 Purpurrot  
**Glas:** satiniertes Glas  
**Griff:** 7.120.12.G-FS Edelstahl mit Fingerscan | **Designsockel:** 2.100.03  
**Bauart:** Aufsatzfüllung  
**Tür-ID:** P24-6418-74



**6412-55**  
flächenbündige Schwarzstahl-Lisenen  
**Farbe:** DB 703 | **Glas:** satiniertes Glas  
**Griff:** 8.200.12.G Schwarzstahl-Optik  
**Bauart:** Aufsatzfüllung  
**Tür-ID:** P24-6412-55



**A | 6847-74**  
 umlaufend flächenbündige Lisenen  
**Farbe:** RAL 7016 Anthrazitgrau  
**Glas:** satiniertes Glas | **Griff:** 7.100.16.G  
 Edelstahl | **Designsockel:** 2.100.03  
**Bauart:** Aufsatzfüllung  
**Tür-ID:** P24-6847-74

**B | 6847-50**  
**Farbe:** RAL 7001 Silbergrau  
**Glas:** G 500-20 mattiertes Glas  
 mit klarem Rand  
**Griff:** 7.100.10.G Edelstahl  
**Bauart:** Aufsatzfüllung  
**Tür-ID:** P24-6847-50

**C | 6847-75**  
 Rahmen – Schwarzstahl-Optik  
 flächenbündig | **Farbe:** Dekor  
 Monument Oak | **Glas:** satiniertes Glas  
**Griff:** 9.200.16.G Schwarzstahl-Optik  
**Bauart:** Aufsatzfüllung  
**Tür-ID:** P24-6847-75



**D | 6847-78**  
 umlaufend flächenbündige  
 Schwarzstahl-Lisenen  
**Farbe:** RAL 9006 Weißaluminium  
**Glas:** satiniertes Glas  
**Griff:** 9.200.10.G Schwarzstahl-Optik  
**Bauart:** Aufsatzfüllung  
**Tür-ID:** P24-6847-78

**E | 6847-61**  
**Farbe:** Weiß | **Glas:** satiniertes Glas  
**Griff:** 8.100.04.S Edelstahl  
**Bauart:** Einsatzfüllung  
**Tür-ID:** P24-6847-61

**F | 6847-73**  
 Rahmen – Edelstahldesign  
 flächenbündig | **Farbe:** RAL 7012  
 Basaltgrau | **Glas:** Mastercarré  
**Griff:** 8.100.12.G Edelstahl  
**Designsockel:** 2.100.03  
**Bauart:** Aufsatzfüllung  
**Tür-ID:** P24-6847-73



A | 6847-74



B | 6847-50



C | 6847-75



D | 6847-78



E | 6847-61



F | 6847-73

# Klare Formen für schlichte Eleganz

A | 2345-50  
Farbe: RAL 7016 Anthrazitgrau  
Glas: satiniertes Glas  
Griff: 9.200.14.G Schwarzstahl-Optik  
Bauart: Aufsatzfüllung  
Tür-ID: P24-2345-50



A | 2345-50

B | 6414-50  
Farbe: RAL 7001 Silbergrau  
Glas: G 500-20 mattiertes Glas  
mit klarem Rand  
Griff: 8.100.04.S Edelstahl  
Bauart: Einsatzfüllung  
Tür-ID: P24-6414-50

C | 6524-50  
Farbe: Weiß | Glas: Mastercarré  
Griff: 8.100.16.G Edelstahl  
Bauart: Aufsatzfüllung  
Tür-ID: P24-6524-50



B | 6414-50



C | 6524-50



6568-50 | Farbe: RAL 7016 Anthrazitgrau | Glas: satiniertes Glas | Griff: 7.100.12.G-FS Edelstahl mit Fingerscan | Designsockel: 2.100.03 | Bauart: Aufsatzfüllung | Tür-ID: P24-6568-50h



6420-50  
 Farbe: Weiß | Glas: satiniertes Glas  
 Griff: 7.100.08.G Edelstahl  
 Bauart: Aufsatzfüllung  
 Tür-ID: P24-6420-50



2344-50  
 Farbe: RAL 7006 Beigegräu  
 Glas: Mastercarré  
 Griff: 9.200.14.G Schwarzstahl-Optik  
 Bauart: Aufsatzfüllung  
 Tür-ID: P24-2344-50



| Hausansicht links |  
 6420-50  
 mit Seitenteilen | Farbe: RAL 7016 Anthrazitgräu  
 Glas: vollflächig mattiertes Glas  
 Griff: 8.100.14.G Edelstahl | Bauart: Aufsatzfüllung  
 Glas Seitenteil rechts: G 510 mattiertes Glas mit  
 klarem Motiv (Hausnummer)  
 Glas Seitenteil links: vollflächig mattiertes Glas  
 Tür-ID: P24-6420-50h



A | 2725-75



B | 2725-73

**A | 2725-75**

Rahmen – Schwarzstahl-Optik  
flächenbündig | **Farbe:** Dekor Sheffield  
Oak alpine | **Glas:** satiniertes Glas  
**Griff:** 9.200.16.G Schwarzstahl-Optik  
**Bauart:** Aufsatzfüllung  
**Tür-ID:** P24-2725-75

**B | 2725-73**

Rahmen – Edelstahl-Design  
flächenbündig | **Farbe:** RAL 7016  
Anthrazitgrau | **Glas:** G 1474 mattiertes  
Glas mit klaren, senkrechten Streifen  
**Griff:** 9.100.16.G Edelstahl  
**Bauart:** Aufsatzfüllung  
**Tür-ID:** P24-2725-73



C | 2725-50



D | 2346-50

**C | 2725-50**

**Farbe:** Weiß | **Glas:** G 500-20  
mattiertes Glas mit klarem Rand  
**Griff:** 8.100.16.G Edelstahl  
**Designsockel:** 2.100.03  
**Bauart:** Aufsatzfüllung  
**Tür-ID:** P24-2725-50



**D | 2346-50**

**Farbe:** RAL 7001 Silbergrau  
**Glas:** Madras Pave  
**Griff:** 8.100.04.S Edelstahl  
**Bauart:** Einsatzfüllung  
**Tür-ID:** P24-2346-50

A | 6151-50  
Farbe: RAL 8014 Sepiabraun  
Glas: satiniertes Glas  
Griff: 8.100.14.G Edelstahl  
Designsockel: 2.100.03  
Bauart: Aufsatzfüllung  
Tür-ID: P24-6151-50



B | 6158-50  
Farbe: RAL 6013 Schilfgrün  
Glas: satiniertes Glas  
Griff: 9.200.16.G Schwarzstahl-Optik  
Bauart: Aufsatzfüllung  
Tür-ID: P24-6158-50b

C | 6158-50  
Farbe: Weiß | Glas: G 505-20  
mattiertes Glas mit klarem Rand  
Griff: 8.100.16.G Edelstahl  
Bauart: Aufsatzfüllung  
Tür-ID: P24-6158-50c

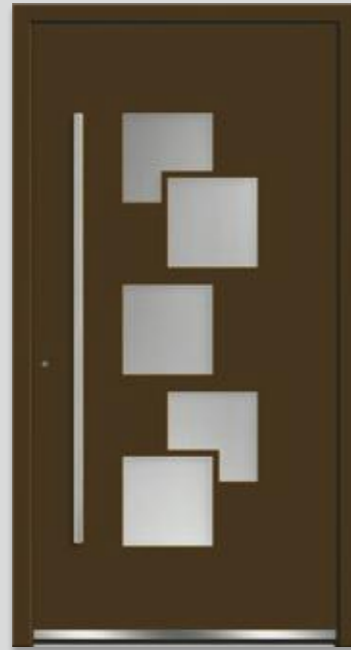

A | 6151-50



B | 6158-50



C | 6158-50



6151-50 mit Seitenteilen | Farbe: RAL 7016 Anthrazitgrau | Glas: satiniertes Glas | Griff: 8.100.14.G Edelstahl | Bauart: Aufsatzfüllung | Tür-ID: P24-6151-50h



A | 6508-75



B | 6508-74

**A | 6508-75**  
 Rahmen – Schwarzstahl-Optik  
 flächenbündig | **Farbe:** Dekor Sheffield  
 Oak grey | **Glas:** satiniertes Glas  
**Griff:** 8.200.06.G Schwarzstahl-Optik  
**Bauart:** Aufsatzfüllung  
**Tür-ID:** P24-6508-75

**B | 6508-74**  
 umlaufend flächenbündige Lisene  
**Farbe:** Weiß | **Glas:** G 500-20  
 mattiertes Glas mit klarem Rand  
**Griff:** 7.100.16.G Edelstahl  
**Designsockel:** 2.100.03  
**Bauart:** Aufsatzfüllung  
**Tür-ID:** P24-6508-74



C | 6508-61



D | 6508-50

**C | 6508-61**  
**Farbe:** RAL 7035 Lichtgrau  
**Glas:** Mastercarré  
**Griff:** 8.100.08.S Edelstahl  
**Bauart:** Einsatzfüllung  
**Tür-ID:** P24-6508-61

**D | 6508-50**  
**Farbe:** RAL 7012 Basaltgrau  
**Glas:** satiniertes Glas  
**Griff:** 9.200.08.G Schwarzstahl-Optik  
**Designsockel:** 2.200.03  
**Bauart:** Aufsatzfüllung  
**Tür-ID:** P24-6508-50



## Montage Zierrahmen

Zierrahmen umranden Lichtauschnitte auf unterschiedlichste Art und geben dem Glasausschnitt dadurch einen eigenen Charakter. Wir setzen bei der Montage der unterschiedlichen Rahmenformen auf Handarbeit, um Ihrer Haustür einen charmanten und ansprechenden Rahmen zu verleihen.





6508-50 mit Seitenteil | Farbe: RAL 7016 Anthrazitgrau | Glas: G 1257 mattiertes Glas mit klaren Streifen | Griff: 7.100.14.G Edelstahl | Bauart: Aufsatzfüllung | Tür-ID: P24-6508-50h



**A | 6537-75**  
 Rahmen – Schwarzstahl-Optik  
 flächenbündig | **Farbe:** DB 703  
**Glas:** G 1182 mattiertes Glas mit  
 waagerechten und senkrechten  
 filigranen, klaren Streifen  
**Griff:** 9.200.16.G Schwarzstahl-Optik  
**Designsockel:** 2.200.03  
**Bauart:** Aufsatzfüllung  
**Tür-ID:** P24-6537-75

**B | 6537-74**  
 umlaufend flächenbündige Lisene  
**Farbe:** Weiß | **Glas:** Madras Pave  
**Griff:** 7.120.10.G Edelstahl  
**Bauart:** Aufsatzfüllung  
**Tür-ID:** P24-6537-74

**C | 6537-61**  
**Farbe:** RAL 7016 Anthrazitgrau  
**Glas:** Mastercarré  
**Griff:** 8.100.04.S Edelstahl  
**Bauart:** Einsatzfüllung  
**Tür-ID:** P24-6537-61



**D | 6537-73**  
 Rahmen – Edelstahl-Design  
 flächenbündig | **Farbe:** RAL 9007  
 Graualuminium | **Glas:** satiniertes Glas  
**Griff:** 9.100.10.G Edelstahl  
**Designsockel:** 2.100.03  
**Bauart:** Aufsatzfüllung  
**Tür-ID:** P24-6537-73

**E | 6537-78**  
 umlaufend flächenbündige  
 Schwarzstahl-Lisene  
**Farbe:** RAL 7001 Silbergrau  
**Glas:** G 1257 mattiertes Glas mit  
 klaren Streifen | **Griff:** 9.200.10.G  
 Schwarzstahl-Optik  
**Bauart:** Aufsatzfüllung  
**Tür-ID:** P24-6537-78

**F | 6537-50**  
**Farbe:** Dekor Mountain Oak  
**Glas:** satiniertes Glas  
**Griff:** 9.200.16.G-FS Schwarzstahl-  
 Optik mit Fingerscan  
**Bauart:** Aufsatzfüllung  
**Tür-ID:** P24-6537-50



A | 6537-75



B | 6537-74



C | 6537-61



D | 6537-73

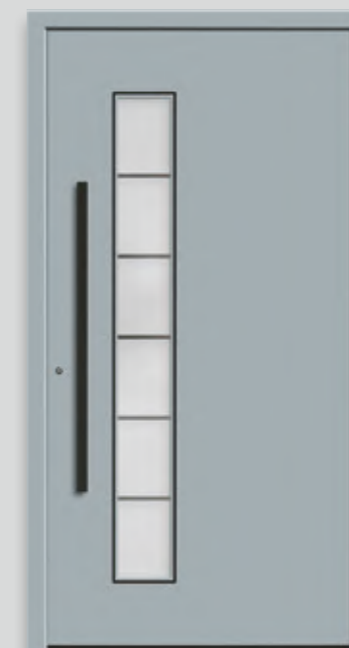

E | 6537-78



F | 6537-50

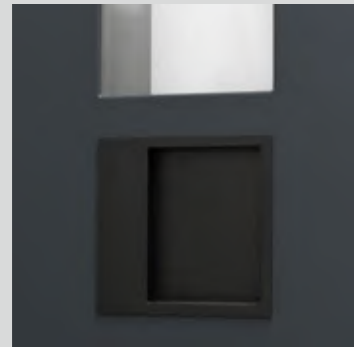

**Detail**  
Griffschale 10.216.01 Schwarzstahl-Optik | Farbe RAL 7016 Anthrazitgrau | Verglasung G 1488 mattiertes Glas mit halbtransparentem Randstreifen



**6408-50**  
Designgriffschale 10.116.01 Edelstahl  
**Farbe:** Weiß | **Glas:** G 1488 mattiertes Glas mit halbtransparentem Randstreifen  
**Bauart:** Aufsatzfüllung  
**Tür-ID:** P24-6408-50a



**6408-50**  
Designgriffschale 10.216.01 Schwarzstahl-Optik | **Farbe:** RAL 7016 Anthrazitgrau  
**Glas:** G 1488 mattiertes Glas mit halbtransparentem Randstreifen  
**Bauart:** Aufsatzfüllung  
**Tür-ID:** P24-6408-50b



**6408-50** mit Seitenteil | Designgriffschale 10.216.01 Schwarzstahl-Optik | **Farbe:** Dekor Turner Oak malt | **Glas:** G 1488 mattiertes Glas mit halbtransparentem Randstreifen | **Glas Seitenteil:** vollflächig mattiertes Glas | **Bauart:** Aufsatzfüllung | **Tür-ID:** P24-6408-50h



A | 6921-50



B | 6921-78

**A | 6921-50**

Farbe: RAL 7012 Basaltgrau  
 Glas: G 5003 mattiertes Glas  
 mit klaren Streifen  
 Griff: 7.100.14.G Edelstahl  
 Designsockel: 2.100.03  
 Bauart: Aufsatzfüllung  
 Tür-ID: P24-6921-50

**B | 6921-78**

umlaufend flächenbündige  
 Schwarzstahl-Lisene  
 Farbe: RAL 9006 Weißaluminium  
 Glas: Madras Uadi  
 Griff: 8.200.06.G Schwarzstahl-Optik  
 Designsockel: 2.200.03  
 Bauart: Aufsatzfüllung  
 Tür-ID: P24-6921-78

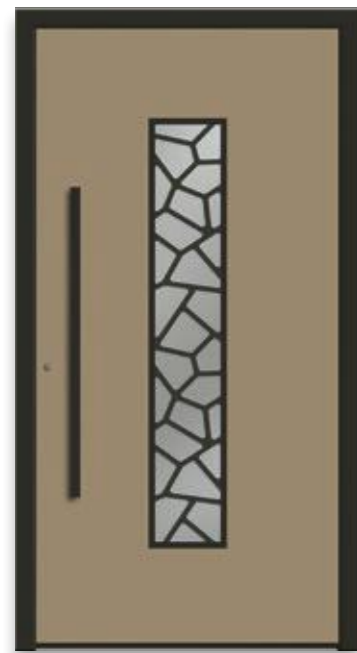

C | 6921-75



D | 6921-61

**C | 6921-75**

Rahmen – Schwarzstahl-Optik  
 flächenbündig | Farbe: RAL 1019  
 Graubeige | Glas: G 1491 Reflo  
 mit lackiertem Motiv in RAL 9005  
 Tiefschwarz | Griff: 9.200.10.G  
 Schwarzstahl-Optik  
 Bauart: Aufsatzfüllung  
 Tür-ID: P24-6921-75

**D | 6921-61**

Farbe: Weiß | Glas: G 500-20  
 mattiertes Glas mit klarem Rand  
 Griff: 7.100.08.S Edelstahl  
 Bauart: Einsatzfüllung  
 Tür-ID: P24-6921-61



6921-73 mit Seitenteil | Rahmen – Edelstahldesign flächenbündig | Farbe: RAL 7001 Silbergrau | Glas: G 5003 mattiertes Glas mit klaren Streifen | Griff: 7.100.14.G Edelstahl | Bauart: Aufsatzfüllung | Tür-ID: P24-6921-73h



## A | 172-73

Rahmen – Edelstahl-Design  
flächenbündig | **Farbe:** RAL 7016  
Anthrazitgrau | **Glas:** G 1215  
mattiertes Glas mit klaren Streifen  
**Griff:** 8.100.08.G Edelstahl  
**Designsockel:** 2.100.03  
**Bauart:** Aufsatzfüllung  
**Tür-ID:** P24-172-73

## B | 172-61

**Farbe:** Weiß | **Glas:** Madras Opus  
**Griff:** 5.101.04 Edelstahl  
**Bauart:** Einsatzfüllung  
**Tür-ID:** P24-172-61

## C | 172-75

Rahmen – Schwarzstahl-Optik  
flächenbündig | **Farbe:** Dekor AnTeak  
**Glas:** satiniertes Glas  
**Griff:** 9.200.10.G Schwarzstahl-Optik  
**Designsockel:** 2.200.03  
**Bauart:** Aufsatzfüllung  
**Tür-ID:** P24-172-75



A | 172-73



B | 172-61



C | 172-75

**A | 6810-50**

Farbe: RAL 7016 Anthrazitgrau  
 Glas: G 1212 mattiertes Glas mit klarem Rand und klaren Streifen – Applikationen aus Strukturglas  
 Griff: 7.100.14.G Edelstahl  
 Bauart: Aufsatzfüllung  
 Tür-ID: P24-6810-50



A | 6810-50

**B | 6810-52**

mit Profilierung | Farbe: Dekor Nussbaum | Glas: G 1369 mattiertes Glas mit klaren Streifen  
 Griff: 7.100.06.G Edelstahl  
 Bauart: Aufsatzfüllung  
 Tür-ID: P24-6810-52b

**C | 6810-52**

mit Profilierung | Farbe: Weiß  
 Glas: G 1369 mattiertes Glas mit klaren Streifen  
 Griff: 9.100.14.G Edelstahl  
 Bauart: Aufsatzfüllung  
 Tür-ID: P24-6810-52c



B | 6810-52



C | 6810-52



6810-50 mit Seitenteilen | Farbe: RAL 7012 Basaltgrau | Glas: G 1370 mattiertes Glas mit klarem Rand und klaren Streifen | Griff: 8.200.12.G Schwarzstahl-Optik | Bauart: Aufsatzfüllung | Glas Seitenteile: vollflächig mattiertes Glas | Tür-ID: P24-6810-50h

# Umlaufende Lisene für ein edles Design



**6810-74** mit Seitenteilen | umlaufend flächenbündige Lisene | **Farbe:** RAL 7016 Anthrazitgrau | **Glas:** G 1277 mattiertes Glas mit klarem Rand und klaren Streifen | **Griff:** 7.100.16.G Edelstahl | **Designsockel:** 2.100.03 | **Bauart:** Aufsatzfüllung | **Tür-ID:** P24-6810-74h



**Detail**  
oben: Griffstange 9.200.12.G-FS in Schwarzstahl-Optik mit integriertem Fingerscan  
  
unten: umlaufend flächenbündige Schwarzstahl-Lisene | satiniertes Glas | Dekor Sheffield Oak grey



**6810-78**  
umlaufend flächenbündige Schwarzstahl-Lisene  
**Farbe:** Dekor Sheffield Oak grey  
**Glas:** satiniertes Glas  
**Griff:** 9.200.12.G-FS Schwarzstahl-Optik mit Fingerscan  
**Designsockel:** 2.200.03  
**Bauart:** Aufsatzfüllung  
**Tür-ID:** P24-6810-78





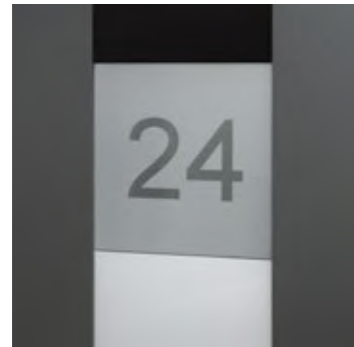

#### Detail

Applikation – Schwarzstahl-Optik  
flächenbündig | Verglasung G 1490  
mattiertes Glas in zwei Transparenzen  
mit klarem Motiv (Hausnummer) |  
Farbe DB 703



#### 6409-56

Applikationen – Edelstahl-Design  
flächenbündig | **Farbe:** Weiß  
**Glas:** G 1367 mattiertes Glas  
mit klaren Streifen  
**Griff:** 7.100.12.G Edelstahl  
**Bauart:** Aufsatzfüllung  
**Tür-ID:** P24-6409-56



#### 6409-59

Applikationen – Schwarzstahl-Optik  
flächenbündig | **Farbe:** DB 703  
**Glas:** G 1490 mattiertes Glas in zwei  
Transparenzen mit klarem Motiv  
(Hausnummer)  
**Griff:** 7.220.16.G-FS Schwarzstahl-  
Optik mit Fingerscan  
**Bauart:** Aufsatzfüllung  
**Tür-ID:** P24-6409-59



6409-56 mit Seitenteil | Applikationen – Edelstahl-Design flächenbündig | **Farbe:** RAL 7016 Anthrazitgrau | **Glas:** G 1367 mattiertes Glas mit klaren Streifen | **Griff:** 8.100.16.G Edelstahl | **Bauart:** Aufsatzfüllung | **Tür-ID:** P24-6409-56h



**6409-56**  
Applikationen – Edelstahl-Design flächenbündig  
**Farbe:** RAL 7006 Beige-Grü  
**Glas:** G 635 Klarglas mit LED-Lichtband und  
mattierten Streifen | Innenscheibe satiniertes Glas  
**Griff:** 8.100.14.G Edelstahl  
**Bauart:** Aufsatzfüllung  
**Tür-ID:** P24-6409-56a

| Hausansicht rechts |  
**6409-56** mit Seitenteil  
Applikationen – Edelstahl-Design flächenbündig  
**Farbe:** RAL 8017 Schokoladenbraun  
**Glas:** G 635 Klarglas mit LED-Lichtband und  
mattierten Streifen | Innenscheibe satiniertes Glas  
**Griff:** 8.100.14.G Edelstahl | **Bauart:** Aufsatzfüllung  
**Glas Seitenteil:** Klarglas  
**Tür-ID:** P24-6409-56ah





**6760-79**  
 Applikation – Schwarzstahl-Optik flächenbündig  
**Farbe:** Dekor Turner Oak malt | **Glas:** satiniertes Glas  
**Griff:** 9.200.08.G Schwarzstahl-Optik  
**Bauart:** Aufsatzfüllung  
**Tür-ID:** P24-6760-79



**6760-76**  
 Applikation – Edelstahl-Design flächenbündig  
**Farbe:** RAL 7039 Quarzgrau | **Glas:** satiniertes Glas  
**Griff:** 8.100.16.G Edelstahl  
**Bauart:** Aufsatzfüllung  
**Tür-ID:** P24-6760-76

| Hausansicht links |  
**6760-79** mit Seitenteilen  
 Applikation – Schwarzstahl-Optik flächenbündig  
**Farbe:** Dekor Turner Oak malt | **Glas:** satiniertes Glas  
**Griff:** 9.200.12.G Schwarzstahl-Optik  
**Bauart:** Aufsatzfüllung  
**Tür-ID:** P24-6760-79h



## Applikation aufbringen

Applikationen in Edelstahl- oder Schwarzstahloptik verleihen Ihrer Haustür einen modernen Charakter. Unsere qualifizierten Fachkräfte bringen diese Applikationen von Hand präzise und flächenbündig auf.





6407-50  
Farbe: RAL 7006 Beigegrau | Glas: satiniertes Glas  
Griff: 7.100.14.G-FS Edelstahl mit Fingerscan  
Bauart: Aufsatzfüllung  
Tür-ID: P24-6407-50

| Detail |  
Edelstahl-Griffstange 7.100.14.G-FS mit integriertem  
Fingerscan | satiniertes Glas | Farbe RAL 7006  
Beigegrau Feinstruktur



6407-50 mit Seitenteil | Farbe: RAL 7012 Basaltgrau | Glas: satiniertes Glas | Griff: 9.100.14.G Edelstahl | Bauart: Aufsatzfüllung |  
Tür-ID: P24-6407-50h



6764-50  
 Farbe: Weiß | Glas: satiniertes Glas  
 Griff: 8.200.14.G Schwarzstahl-Optik  
 Designsockel: 2.200.03  
 Bauart: Aufsatzfüllung  
 Tür-ID: P24-6764-50

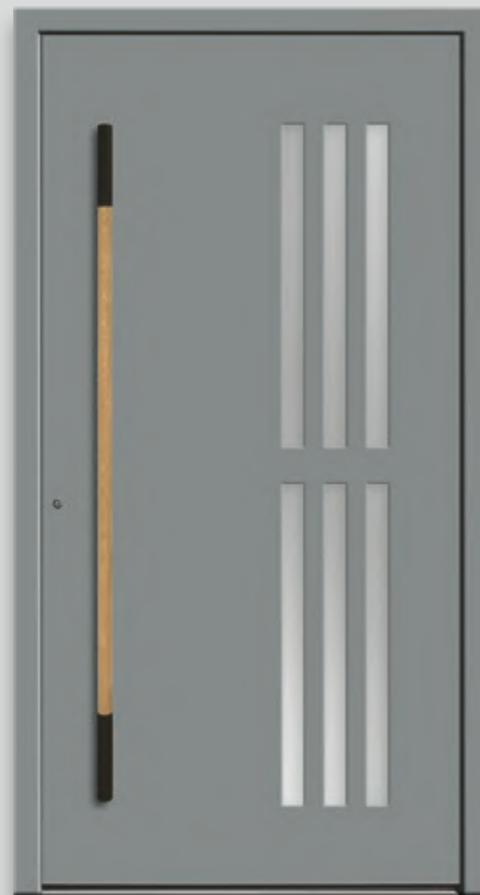

6406-50  
 Farbe: RAL 7037 Staubgrau | Glas: satiniertes Glas  
 Griff: 8.232.16.G Schwarzstahl-Optik / Echtholz  
 Bauart: Aufsatzfüllung  
 Tür-ID: P24-6406-50



| Hausansicht rechts |  
 6406-50 mit Seitenteil  
 Farbe: RAL 7001 Silbergrau | Glas: satiniertes Glas  
 Griff: 7.100.16.G Edelstahl | Designsockel: 2.100.03  
 Bauart: Aufsatzfüllung | Tür-ID: P24-6406-50h





A | 6159-52  
mit Profilierung  
Farbe: Weiß | Glas: G 1206 mattiertes  
Glas mit klaren Streifen  
Griff: 8.100.10.G Edelstahl  
Bauart: Aufsatzfüllung  
Tür-ID: P24-6159-52a

B | 6159-52  
mit Profilierung  
Farbe: Dekor Turner Oak toffee  
Glas: G 1206 mattiertes Glas  
mit klaren Streifen  
Griff: 9.200.10.G Schwarzstahl-Optik  
Designsockel: 2.200.03  
Bauart: Aufsatzfüllung  
Tür-ID: P24-6159-52b



A | 6159-52



B | 6159-52

**A | 6561-73**

mit Profilierung | Rahmen –  
Edelstahldesign flächenbündig  
Farbe: RAL 6013 Schilfgrün  
Glas: G 1150 mattiertes Glas  
mit klaren Streifen  
Griff: 7.100.06.G Edelstahl  
Bauart: Aufsatzfüllung  
Tür-ID: P24-6561-73

**B | 6561-52**

mit Profilierung  
Farbe: Weiß | Glas: G 1150  
mattiertes Glas mit klaren Streifen  
Griff: 7.100.08.G Edelstahl  
Bauart: Aufsatzfüllung  
Tür-ID: P24-6561-52

**C | 6561-75**

mit Profilierung | Rahmen –  
Schwarzstahl-Optik flächenbündig  
Farbe: RAL 7001 Silbergrau  
Glas: G 1150 mattiertes Glas  
mit klaren Streifen  
Griff: 8.200.16.G Schwarzstahl-Optik  
Bauart: Aufsatzfüllung  
Tür-ID: P24-6561-75



A | 6561-73



B | 6561-52



C | 6561-75



# Ziernuten setzen optische Akzente



**Detail**  
Edelstahlgriff 7.100.14.G-FS mit integriertem Fingerscan | Verglasung G 1365 mattiertes Glas mit klaren Streifen | Farbe RAL 7001 Silbergrau



**6761-52 Innenansicht\* RA-600**  
Designspiegel RA-600  
Farbe: Weiß | Glas: G 1365 mattiertes Glas mit klaren Streifen  
Innendrücker: 4.102.00 Edelstahl  
Bauart: Einsatzfüllung

\*Rollenbänder sind ggf. Sonderausstattung



**6761-52**  
mit Profilierung | Farbe: RAL 7001 Silbergrau | Glas: G 1365 mattiertes Glas mit klaren Streifen  
Griff: 7.100.14.G-FS Edelstahl mit Fingerscan | Designsockel: 2.100.03  
Bauart: Aufsatzfüllung  
Tür-ID: P24-6761-52

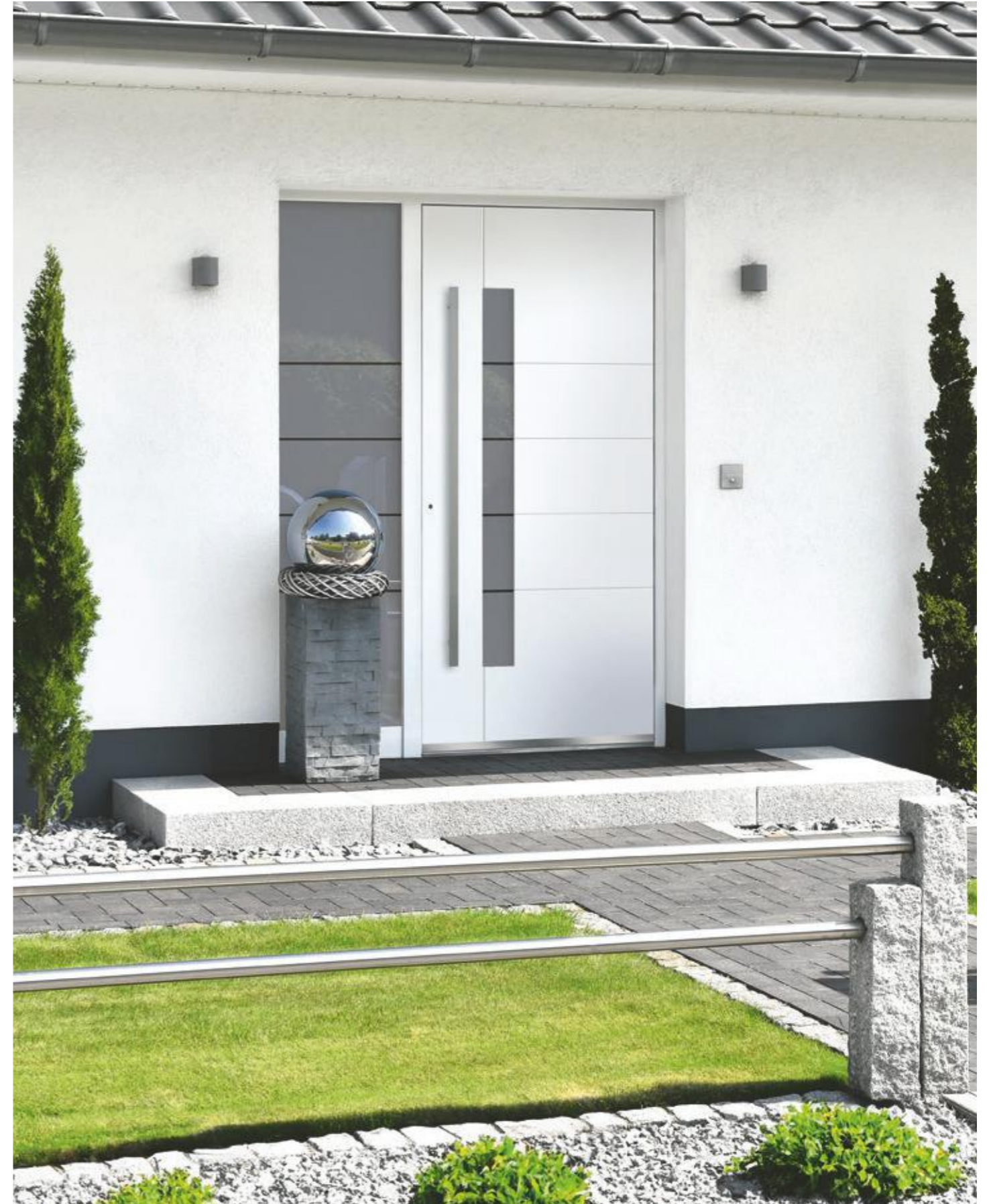

**6761-52 mit Seitenteil** | mit Profilierung | Farbe: Weiß | Glas: G 1365 mattiertes Glas mit klaren Streifen | Griff: 7.100.14.G Edelstahl | Designsockel: 2.100.03 | Bauart: Aufsatzfüllung | Tür-ID: P24-6761-52h



**6777-52**  
 mit Profilierung | **Farbe:** Weiß  
**Glas:** G 500-20 mattiertes Glas mit klarem Rand  
**Griff:** 8.100.14.G Edelstahl  
**Bauart:** Aufsatzfüllung  
**Tür-ID:** P24-6777-52



**6780-52**  
 mit Profilierung | **Farbe:** RAL 7012 Basaltgrau  
**Glas:** G 5002 mattiertes Glas mit klaren Streifen  
**Griff:** 9.200.10.G Schwarzstahl-Optik  
**Designsockel:** 2.200.03  
**Bauart:** Aufsatzfüllung  
**Tür-ID:** P24-6780-52

| Hausansicht links |  
**6777-52** mit Seitenteil  
 mit Profilierung | **Farbe:** Dekor AnTeak  
**Glas:** vollflächig mattiertes Glas  
**Griff:** 7.100.12.G Edelstahl  
**Glas Seitenteil:** G 1402 mattiertes Glas  
 mit klarem Motiv (Straßenbezeichnung)  
**Bauart:** Aufsatzfüllung  
**Tür-ID:** P24-6777-52h

## Dekorfolien aufbringen

Unsere Experten bringen hochwertige Dekorfolien präzise auf die Oberfläche Ihrer Haustür auf. Um einen sauberen und optisch ansprechenden Look zu erzielen, werden die Folien in die Nuten eingebracht und von Hand um die Glasausschnitte gelegt. Mit einer Auswahl von über 250 verschiedenen Dekoren haben Sie die freie Wahl für das Design Ihrer Haustür.





6817-79 mit Seitenteil | erhabener Rahmen und Zierbügel – Edelstahl | Farbe: RAL 7016 Anthrazitgrau | Glas: G 1154 mattiertes Glas mit klarem Rand und klaren Streifen | Griff: 8.100.14.G Edelstahl | Designsockel: 2.100.03 | Bauart: Aufsatzfüllung | Tür-ID: P24-6817-79h



**Detail**  
erhabener Rahmen und Zierbügel –  
Edelstahl | Verglasung G 1154 mattiertes  
Glas mit klarem Rand und klaren Streifen



**6817-79 Innenansicht\***  
Flachrahmen –Edelstahl | Farbe: Weiß  
Glas: G 1154 mattiertes Glas mit  
klarem Rand und klaren Streifen  
Innendrücker: 4.102.00 Edelstahl  
Bauart: Aufsatzfüllung beidseitig

\*Rollensätze sind ggf. Sonderausstattung



**6817-79**  
erhabener Rahmen und Zierbügel –  
Edelstahl | Farbe: RAL 7016 Anthrazitgrau  
Glas: G 1154 mattiertes Glas mit  
klarem Rand und klaren Streifen  
Griff: 8.100.14.G Edelstahl  
Designsockel: 2.100.03  
Bauart: Aufsatzfüllung  
Tür-ID: P24-6817-79

## A | 6525-65

Farbe: Dekor Nussbaum  
 Glas: Mastercarré  
 Griff: 6.105.09 Edelstahl  
 Bauart: Einsatzfüllung  
 Tür-ID: P24-6525-65



A | 6525-65

## B | 6525-75

Rahmen – Schwarzstahl-Optik  
 flächenbündig | Farbe: DB 703  
 Glas: satinierendes Glas  
 Griff: 8.200.06.G Schwarzstahl-Optik  
 Bauart: Aufsatzfüllung  
 Tür-ID: P24-6525-75



B | 6525-75

## C | 6525-71

Rahmen – Edelstahl-Design  
 flächenbündig | Farbe: Weiß  
 Glas: G 1122 mattiertes Glas mit  
 klaren Streifen und Applikationen  
 aus geschliffenen Glaskristallen  
 Griff: 5.104.03 Edelstahl  
 Designsockel: 2.100.03  
 Bauart: Aufsatzfüllung  
 Tür-ID: P24-6525-71



C | 6525-71



6525-65 mit Seitenteil ST 2 | Farbe: Weiß | Glas: G 1123 mattiertes Glas mit klarem Randstreifen und Applikationen aus geschliffenen Glaskristallen | Griff: 8.100.08.G Edelstahl | Bauart: Aufsatzfüllung | Tür-ID: P24-6525-65h

## Glaskristalle aufkleben

Faszination bis ins Detail – jeder Glaskristall wird von erfahrenen Händen manuell positioniert und mit Spezialklebstoff aufgeklebt. Die Glassteine liegen geschützt im Scheibenzwischenraum, so erhält Ihre Haustür einen einzigartigen Glanz, der die Blicke auf sich zieht.





Innenansicht\* 181-71 | Rahmen – Edelstahl design aufliegend | Farbe: Weiß | Glas: G 1372 mattiertes Glas mit klarem Streifen und Applikationen aus geschliffenen Glaskristallen | Innendrücker: 4.102.00 Edelstahl | Bauart: Aufsatzfüllung beidseitig | Tür-ID: P24-181-71h



A | 181-71



B | 181-71

## A | 181-71

Rahmen – Edelstahl design  
flächenbündig  
Farbe: RAL 7016 Anthrazitgrau  
Glas: G 1372 mattiertes Glas mit klarem Streifen und Applikationen aus geschliffenen Glaskristallen  
Griff: 6.101.08 Edelstahl  
Bauart: Aufsatzfüllung  
Tür-ID: P24-181-71a



## B | 181-71

Rahmen – Edelstahl design  
flächenbündig  
Farbe: RAL 9007 Graualuminium  
Glas: G 505-25 mattiertes Glas mit klarem Rand | Griff: 6.101.08 Edelstahl  
Designsockel: 2.100.03  
Bauart: Aufsatzfüllung  
Tür-ID: P24-181-71b



C | 2436-50



D | 2436-73

## C | 2436-50

Farbe: Weiß | Glas: G 1310 mattiertes Glas mit klarem Streifen  
Griff: 8.100.16.G Edelstahl  
Bauart: Aufsatzfüllung  
Tür-ID: P24-2436-50

## D | 2436-73

Rahmen – Edelstahl design  
flächenbündig  
Farbe: RAL 7001 Silbergrau  
Glas: G 500-20 mattiertes Glas mit klarem Rand  
Griff: 8.100.12.G Edelstahl  
Bauart: Aufsatzfüllung  
Tür-ID: P24-2436-73



\*Rollenbänder sind ggf. Sonderausstattung



A | 6841-50



B | 6841-73

**A | 6841-50**

Farbe: Weiß | Glas: satiniertes Glas  
Griff: 7.100.08.G Edelstahl  
Bauart: Aufsatzfüllung  
Tür-ID: P24-6841-50

**B | 6841-73**

Rahmen – Edelstahl design  
flächenbündig  
Farbe: RAL 3004 Purpurrot  
Glas: G 1113 mattiertes Glas mit  
klarem Motiv und Applikationen  
aus geschliffenen Glaskristallen  
Griff: 6.125.05 Edelstahl  
senkrecht montiert  
Designsockel: 2.100.03  
Bauart: Aufsatzfüllung  
Tür-ID: P24-6841-73



C | 6843-52



D | 6843-52 Innenansicht\*

**C | 6843-52**

mit Profilierung  
Farbe: RAL 7015 Schiefergrau  
Glas: G 1446 mattiertes Glas  
mit klaren Streifen  
Griff: 7.120.14.G Edelstahl  
Designsockel: 2.100.03  
Bauart: Aufsatzfüllung  
Tür-ID: P24-6843-52

**D | 6843-52 Innenansicht\***

Farbe: Weiß | Glas: G 1446  
mattiertes Glas mit klaren Streifen  
Innendrücker: 4.102.00 Edelstahl  
Bauart: Einsatzfüllung



\*Rollenbänder sind ggf. Sonderausstattung

6841-75 mit Seitenteilen | Rahmen – Schwarzstahl-Optik flächenbündig | Farbe: RAL 7012 Basaltgrau | Glas: satiniertes Glas | Griff: 9.200.12.G Schwarzstahl-Optik | Designsockel: 2.200.03 | Bauart: Aufsatzfüllung | Tür-ID: P24-6841-75h



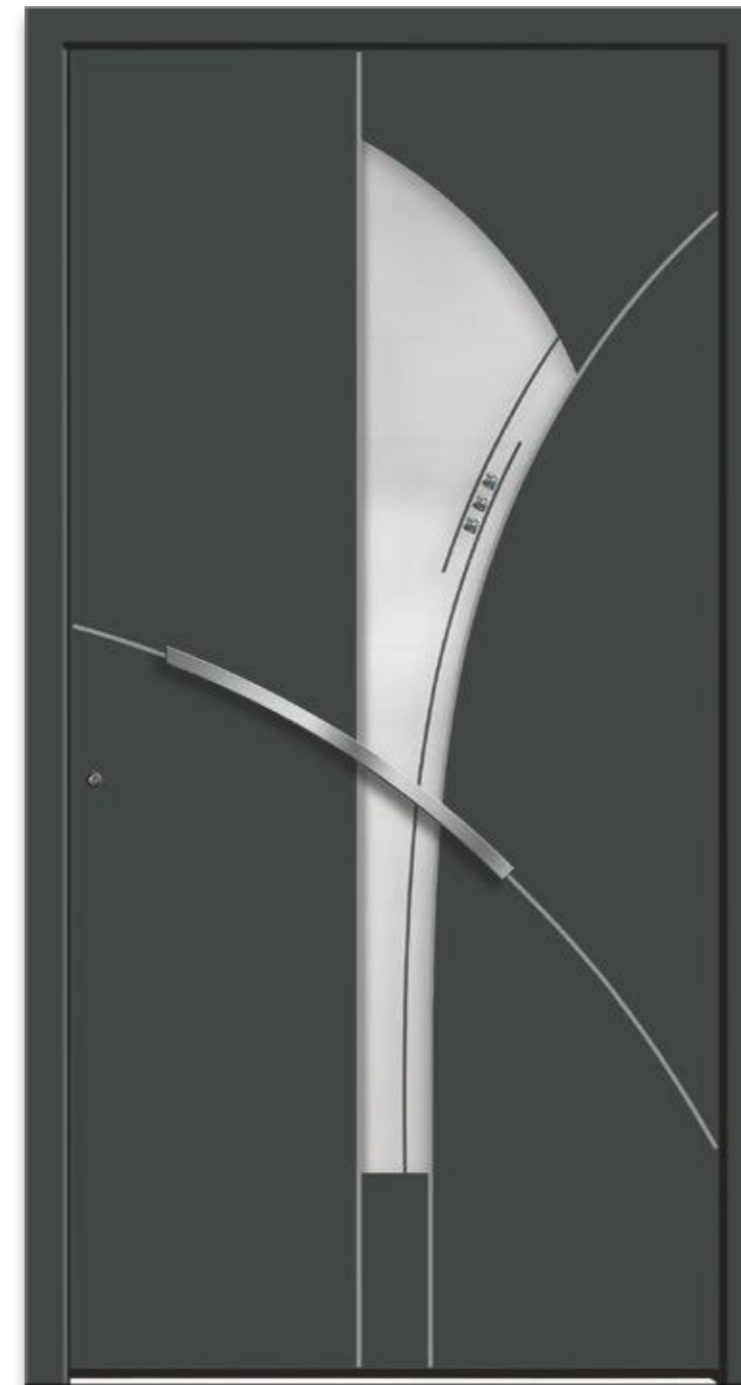

A | 2166-54

**A | 2166-54**  
 flächenbündige Lisenen |  
 Designgriff V 80 | Farbe: RAL 7016  
 Anthrazitgrau | Glas: G 1223  
 mattiertes Glas mit klaren Streifen  
 und handgemeißelten Glassteinen  
**Bauart:** Aufsatzfüllung  
**Tür-ID:** P24-2166-54a



B | 2165-54

**B | 2165-54**  
 flächenbündige Lisenen  
**Farbe:** Weiß | **Glas:** G 1222  
 mattiertes Glas mit klaren Streifen  
**Griff:** 8.100.12.G Edelstahl  
**Bauart:** Aufsatzfüllung  
**Tür-ID:** P24-2165-54



C | 2166-54

**C | 2166-54**  
 flächenbündige Lisenen |  
 Designgriff V 80  
**Farbe:** Dekor Siena Noce  
**Glas:** satiniertes Glas  
**Bauart:** Aufsatzfüllung  
**Tür-ID:** P24-2166-54c

# Schwungvolles Design in schönster Form



**Detail**  
 Profilierung | Applikation – Edelstahl-Design  
 flächenbündig | Streifen in RAL 3004  
 Purpurrot | satiniertes Glas



**6438-59**  
 mit Profilierung | Applikation –  
 Schwarzstahl-Optik flächenbündig |  
 Designgriff V 78-S Schwarzstahloptik  
**Farbe:** RAL 9006 Weißaluminium  
**Glas:** satiniertes Glas  
**Bauart:** Aufsatzfüllung  
**Tür-ID:** P24-6438-59



**6438-56**  
 mit Profilierung | Applikation –  
 Edelstahl-Design flächenbündig |  
 Edelstahl-Designgriff V 78  
**Farbe:** Weiß, Streifen RAL 3004  
 Purpurrot | **Glas:** satiniertes Glas  
**Bauart:** Aufsatzfüllung  
**Tür-ID:** P24-6438-56



**6438-59** mit Seitenteilen | mit Profilierung | Applikation – Schwarzstahl-Optik flächenbündig | Designgriff V 78-S Schwarzstahloptik |  
**Farbe:** RAL 7012 Basaltgrau | **Glas:** Klarglas | **Bauart:** Aufsatzfüllung | **Tür-ID:** P24-6438-59h

## Verglasung

Transparenz mit Stil – unsere Verglasungen werden im eigenen Glaswerk hergestellt, um höchste Qualität und Individualität zu gewährleisten. Jede Scheibe wird sorgfältig für Sie gefertigt und passgenau in den Glasausschnitt Ihrer Haustür eingesetzt.



**A | 6333-50**

Farbe: RAL 1019 Graubeige  
 Glas: G 1333 mattiertes Glas mit klaren Streifen und klarem Randstreifen  
 Griff: 8.200.14.G Schwarzstahl-Optik  
 Bauart: Einsatzfüllung  
 Tür-ID: P24-6333-50a

**B | 6333-50**

Farbe: Weiß | Glas: G 1450  
 mattiertes Glas mit klaren Streifen  
 Griff: 8.130.16.S Edelstahl / Echtholz  
 Bauart: Einsatzfüllung  
 Tür-ID: P24-6333-50b

**C | 6333-50**

Farbe: RAL 7016 Anthrazitgrau  
 Glas: G 1331 mattiertes Glas mit klaren Streifen und klarem Motiv  
 Griff: 8.100.14.G Edelstahl  
 Bauart: Einsatzfüllung  
 Tür-ID: P24-6333-50c



**D | 6931-50**

Farbe: RAL 7016 Anthrazitgrau  
 Glas: G 1818 echter Rillenschliff auf halbtransparentem Glas  
 Griff: 8.100.06.S Edelstahl  
 Bauart: Einsatzfüllung  
 Tür-ID: P24-6931-50

**E | 6914-50**

Farbe: RAL 9007 Graualuminium  
 Glas: G 1146 mattiertes Glas mit klaren Streifen und klarem Motiv  
 Griff: 6.101.08 Edelstahl  
 Bauart: Einsatzfüllung  
 Tür-ID: P24-6914-50e

**F | 6914-50**

Farbe: Weiß  
 Glas: G 1371 mattiertes Glas mit klaren Streifen und klarem Randstreifen  
 Griffstange: V 77 Edelstahl  
 Bauart: Einsatzfüllung  
 Tür-ID: P24-6914-50f



A | 6333-50



B | 6333-50



C | 6333-50



D | 6931-50



E | 6914-50



F | 6914-50

\*Alle hier abgebildeten Modelle sind nur als Einsatzfüllung lieferbar!



**6516-50**  
 Farbe: Dekor Golden Oak  
 Glas: G 1225 mattiertes Glas mit gebogenem und waagerechten klaren Streifen  
 Griff: 7.100.08.S Edelstahl  
 Bauart: Einsatzfüllung  
 Tür-ID: P24-6516-50a

**6516-50**  
 Farbe: RAL 7006 Beige-Grü  
 Glas: G 1454 mattiertes Glas mit klaren Streifen  
 Griff: 8.100.08.S Edelstahl  
 Bauart: Einsatzfüllung  
 Tür-ID: P24-6516-50b



| Hausansicht rechts |  
**6516-50** mit Seitenteil  
 Farbe: RAL 7016 Anthrazitgrü  
 Glas: G 1225 mattiertes Glas mit gebogenem und waagerechten klaren Streifen  
 Griff: 8.100.10.S Edelstahl  
 Bauart: Einsatzfüllung  
 Tür-ID: P24-6516-50h



\*Alle hier abgebildeten Modelle sind nur als Einsatzfüllung lieferbar!

## Glas & Eleganz

Unsere Haustüren aus Ganzglas sind brillant, kreativ, edel und hochwertig. Sie verleihen jedem Haus einen modernen und ansprechenden Look. Durch die Verwendung von Glas als Hauptmaterial wird nicht nur eine helle und einladende Atmosphäre geschaffen, sondern auch ein Gefühl von Offenheit und Transparenz vermittelt. Ganzglas-Haustüren sind eine ausgezeichnete Wahl für diejenigen, die nach einem stilvollen und zeitgemäßen Eingang suchen.

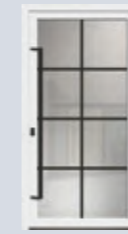

6067-03 S.141

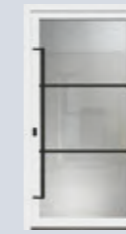

6063-03 S.141

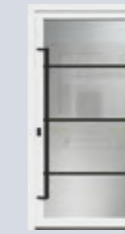

6064-03 S.141



6072-03 S.142

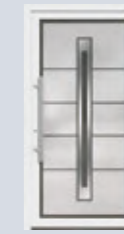

6272-07 S.142



6203-05 S.145



6223-01 S.145



6218-01 S.145

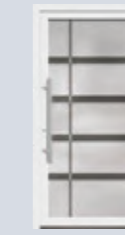

6289-01 S.145



6242-01 S.146



6295-01 S.147



6296-01 S.147



6277-02 S.148



6215-02 S.149

**Mustergeschützt**

RODENBERG-Modelle sind musterrechtlich geschützt.



A | 6067-03

**2-fach Verglasung:** 20 mm  
Sprossen in Schwarzstahl-Optik  
im Scheibenzwischenraum |  
Innenscheibe satiniertes Glas  
**Griff:** 9.200.14.S Schwarzstahl-Optik  
**Bauart:** Einsatzfüllung  
**Tür-ID:** P24-6067-03

B | 6063-03

**2-fach Verglasung:** 20 mm  
Sprossen in Schwarzstahl-Optik  
im Scheibenzwischenraum |  
Innenscheibe satiniertes Glas  
**Griff:** 9.200.14.S Schwarzstahl-Optik  
**Bauart:** Einsatzfüllung  
**Tür-ID:** P24-6063-03

C | 6064-03

**2-fach Verglasung:** 20 mm  
Sprossen in Schwarzstahl-Optik  
im Scheibenzwischenraum |  
Innenscheibe satiniertes Glas  
**Griff:** 9.200.14.S Schwarzstahl-Optik  
**Bauart:** Einsatzfüllung  
**Tür-ID:** P24-6064-03



A | 6067-03

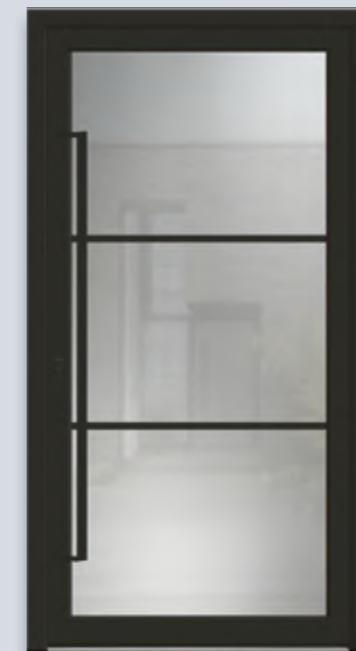

B | 6063-03

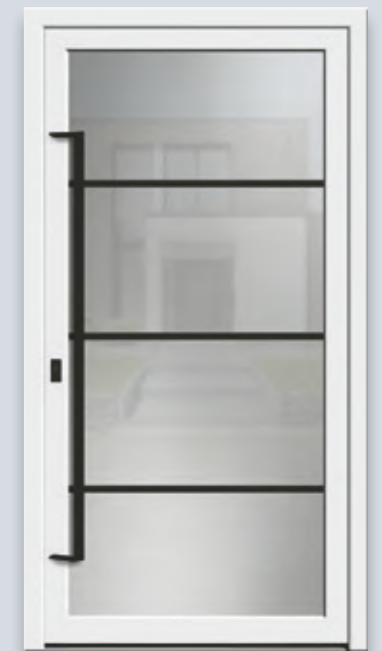

C | 6064-03





**Detail**  
Mattiertes Glas mit klarem Rand und klarem Streifen, Motiv schwarz lackiert



**6272-07**  
**3-fach Verglasung:** mittlere Scheibe ESG | mattiertes Glas mit klarem Rand, Motiv und Streifen klar | Applikation – Edelstahl-Design  
**Griff:** 8.100.08.S Edelstahl  
**Bauart:** Einsatzfüllung  
**Tür-ID:** P24-6272-07



**6072-03**  
**2-fach Verglasung:** mattiertes Glas mit klarem Rand und klarem Streifen, Motiv schwarz lackiert  
**Griff:** 8.200.08.S Schwarzstahl-Optik  
**Bauart:** Einsatzfüllung  
**Tür-ID:** P24-6072-03



**6272-07** mit Seitenteil | **3-fach Verglasung:** mittlere Scheibe ESG | mattiertes Glas mit klarem Rand, Motiv und Streifen klar | Applikation – Edelstahl-Design | **Griff:** 8.100.08.S Edelstahl | **Bauart:** Einsatzfüllung | **Tür-ID:** P24-6272-07h







6223-01 mit Seitenteilen | 2-fach Verglasung: mattiertes Glas mit klarem Rand und klaren Streifen | Griff: 8.200.16.S Schwarzstahl-Optik | Bauart: Einsatzfüllung | Tür-ID: P24-6223-01h



A | 6223-01



B | 6203-05

A | 6223-01  
 2-fach Verglasung: mattiertes Glas mit klarem Rand und klaren Streifen  
 Griff: 9.200.08.S Schwarzstahl-Optik  
 Bauart: Einsatzfüllung  
 Tür-ID: P24-6223-01



B | 6203-05  
 3-fach Verglasung: mittlere Scheibe ESG | mattiertes Glas mit klarem Rand und klaren Streifen | Applikationen – Edelstahl-Lisenen  
 Griff: 7.100.14.S-FS Edelstahl mit Fingerscan  
 Bauart: Einsatzfüllung  
 Tür-ID: P24-6203-05



C | 6289-01



D | 6218-01

C | 6289-01  
 2-fach Verglasung: mattiertes Glas mit klaren Streifen  
 Griff: 8.100.08.S Edelstahl  
 Bauart: Einsatzfüllung  
 Tür-ID: P24-6289-01



D | 6218-01  
 2-fach Verglasung: mattiertes Glas mit klaren Streifen  
 Griff: 8.100.10.S Edelstahl  
 Bauart: Einsatzfüllung  
 Tür-ID: P24-6218-01

**A | 6242-01**

**2-fach Verglasung:** mattiertes Glas mit klaren Streifen und klarem Motiv  
**Griff:** 7.100.08.S Edelstahl  
**Bauart:** Einsatzfüllung  
**Tür-ID:** P24-6242-01



A | 6242-01

**B | 6295-01**

**2-fach Verglasung:** mattiertes Glas und grau-mattiertes Glas mit klarem Rand und klaren Streifen  
**Griff:** 8.200.10.S Schwarzstahl-Optik  
**Bauart:** Einsatzfüllung  
**Tür-ID:** P24-6295-01

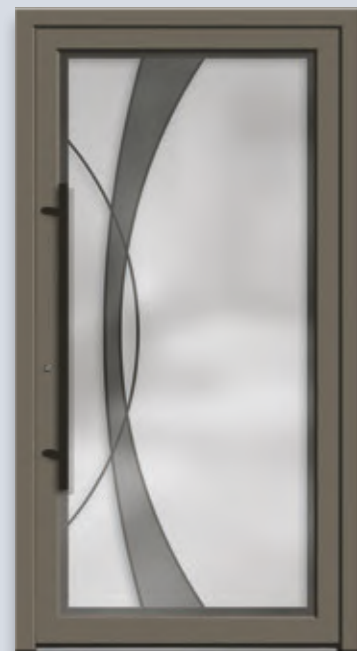

B | 6295-01

**C | 6296-01**

**2-fach Verglasung:** mattiertes Glas und grau-mattiertes Glas mit klarem Rand und klaren Streifen  
**Griff:** 8.100.08.S Edelstahl  
**Bauart:** Einsatzfüllung  
**Tür-ID:** P24-6296-01



C | 6296-01



6242-01 mit Seitenteil | **2-fach Verglasung:** mattiertes Glas mit klaren Streifen und klarem Motiv | **Griff:** 8.100.10.S Edelstahl  
**Bauart:** Einsatzfüllung | **Tür-ID:** P24-6242-01h



6277-02 mit Seitenteil | 2-fach Verglasung: mattiertes Glas und grau-mattiertes Glas mit klaren Streifen | Applikationen – Facettensteine klar  
 Griff: 7.100.08.S Edelstahl | Bauart: Einsatzfüllung | Tür-ID: P24-6277-02h



Detail  
 Mattiertes Glas und grau-mattiertes  
 Glas mit klaren Streifen | Applikationen –  
 Facettensteine klar



6215-02  
 2-fach Verglasung: mattiertes  
 Glas und grau-mattiertes Glas mit  
 klaren Streifen | Applikationen –  
 Facettensteine klar  
 Griff: 8.100.08.S Edelstahl  
 Bauart: Einsatzfüllung  
 Tür-ID: P24-6215-02



6277-02  
 2-fach Verglasung: mattiertes  
 Glas und grau-mattiertes Glas mit  
 klaren Streifen | Applikationen –  
 Facettensteine klar  
 Griff: 7.100.08.S Edelstahl  
 Bauart: Einsatzfüllung  
 Tür-ID: P24-6277-02

# Exklusiv

Entdecken Sie unsere Auswahl an exklusiven Haustüren und tauchen Sie ein in eine Welt, in der Ihre Tür zum Ausdruck Ihres persönlichen Stils wird. Jedes Modell der Serie Exklusiv vereint höchste Qualität, herausragendes Design und handwerkliche Präzision, um Ihrem Zuhause einen einzigartigen Charakter zu verleihen.

## Art Decor-Paneele



2374-52 S.156 2373-92 S.158 2371-42 S.158 2371-92 S.158 2370-44 S.161 2370-92 S.161 2372-92 S.161

## Art Decor-Line



2361-92 S.162 2357-92 S.166 2363-92 S.167 2358-52 S.168 2349-52 S.168 2348-52 S.168 2350-52 S.170 2354-52 S.171

## Altholz-Design

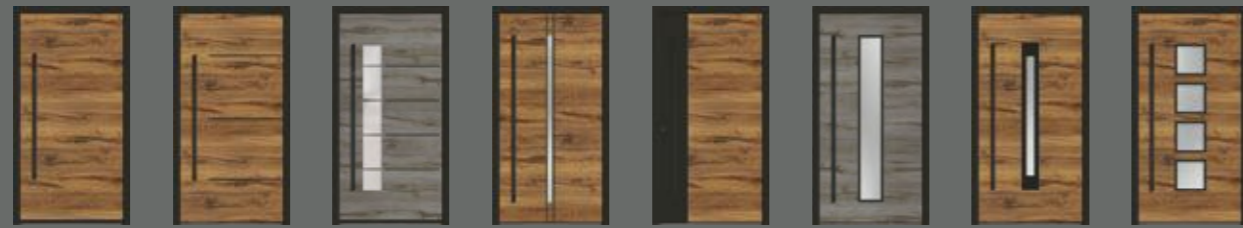

6497-90 S.172 6172-95 S.175 6181-55 S.175 6864-55 S.175 6719-98 S.176 6740-75 S.176 6745-75 S.176 6741-75 S.177

## Haustüren im Loftdesign

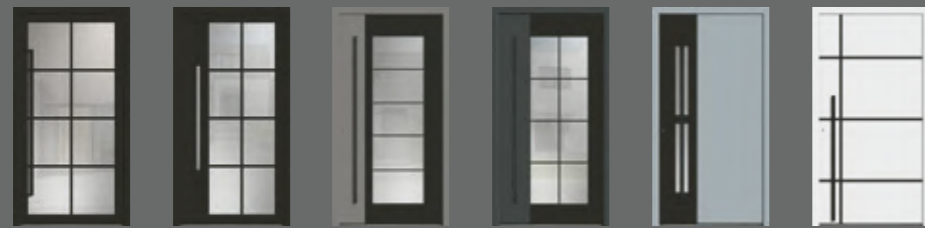

6067-03 S.179 6068-50 S.181 2850-50 S.181 2859-50 S.181 2854-50 S.184 2887-95 S.184

## Metallic-Collection



6172-46 S.186 6872-47 S.188 6873-46 S.189

## Keramikoberflächen



2383-45 S.192 6172-43 S.194 6497-45 S.195 6665-45 S.196 6781-45 S.196

## Keramikoberflächen



6878-45 S.199 6173-43 S.199 2382-43 S.200 2389-43 S.205 2386-43 S.205

## Art-Beton



6497-83 S.206 6181-83 S.211 6172-82 S.211

## Integriertes Griffelement



2377-44 S.212 2376-41 S.214 2375-41 S.215 6648-41 S.215

**Mustergeschützt**

RODENBERG-Modelle sind musterrechtlich geschützt.

## Unsere Dekor- Empfehlungen

für Haustürfüllungen der Serien  
Art Decor-Paneele und Art Decor-Line

Pflegeleicht, zeitlos und naturgetreu – Holzdekore liegen absolut im Trend und erfreuen sich zunehmender Beliebtheit.

Unsere Dekorempfehlungen in Holzoptik sorgen für eine warme, wohnliche Atmosphäre und sind mit vielen Materialien und Farben kombinierbar.



Art Decor-Paneele Seite 156-161



Art Decor-Line Seite 162-171



Desert Oak

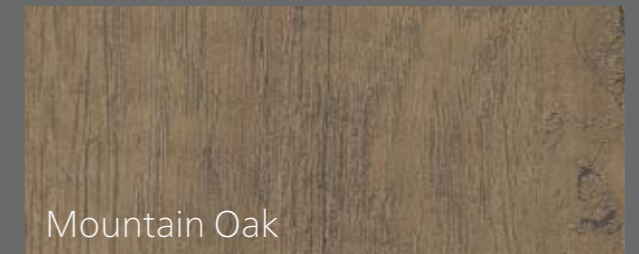

Mountain Oak

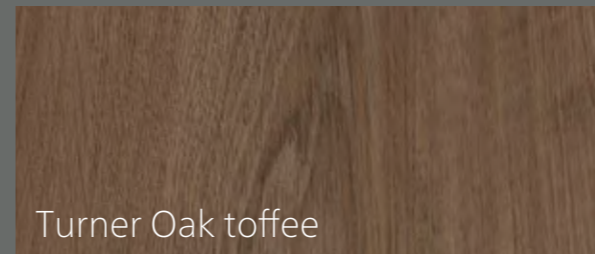

Turner Oak toffee

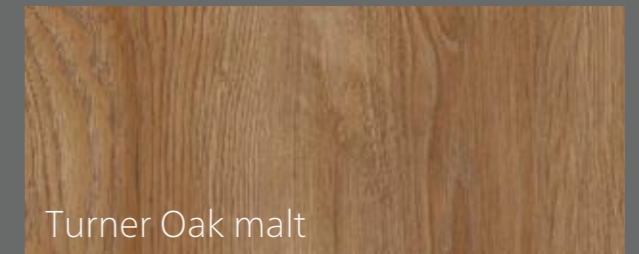

Turner Oak malt

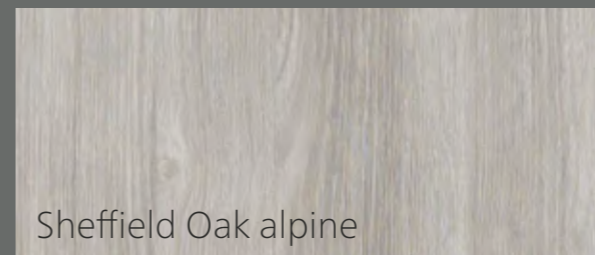

Sheffield Oak alpine



Monument Oak



Sheffield Oak concrete



AnTeak

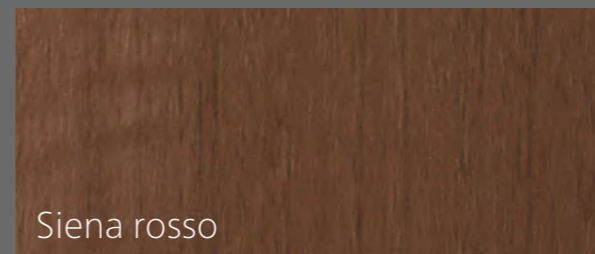

Siena rosso

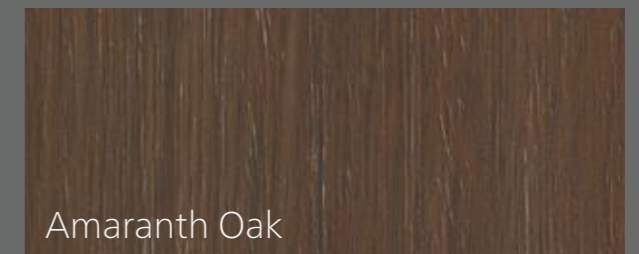

Amaranth Oak



Winchester

## Art Decor- Paneele

Lassen Sie sich von der beeindruckenden Optik unserer Serie Art Decor-Paneele überzeugen. Mit ihrem modernen und stilvollen Design sind diese Haustüren nicht nur funktional, sondern auch ein echter Blickfang in jedem Hauseingang.



2374-52  
Art Decor-Paneele | Nut RAL 9005 Tiefschwarz |  
Teilfläche RAL 9005 Tiefschwarz Feinstruktur  
Farbe: Dekor Turner Oak malt | Glas: satiniertes Glas  
Griff: 9.200.14.G Schwarzstahl-Optik  
Bauart: Aufsatzfüllung  
Tür-ID: P24-2374-52



| Detail |  
Art Decor-Paneele | Dekor Turner Oak malt |  
Nut RAL 9005 Tiefschwarz



2374-52 Art Decor-Paneele | Nut RAL 9005 Tiefschwarz | Teilfläche RAL 9005 Tiefschwarz Feinstruktur | Farbe: Dekor Turner Oak toffee |  
Glas: satiniertes Glas | Griff: 9.200.14.G Schwarzstahl-Optik | Bauart: Aufsatzfüllung | Tür-ID: P24-2374-52h

**A | 2373-92**  
 Art Decor-Paneele | Nut RAL 9005  
 Tiefschwarz | Teilfläche RAL 9005  
 Tiefschwarz Feinstruktur  
**Farbe:** Dekor Turner Oak toffee  
**Griff:** 8.200.12.G Schwarzstahl-Optik  
**Bauart:** Aufsatzfüllung  
**Tür-ID:** P24-2373-92



A | 2373-92

**B | 2371-42**  
 Art Decor-Paneele | Nut RAL 9005  
 Tiefschwarz | Teilfläche RAL 9005  
 Tiefschwarz Feinstruktur |  
 integriertes Griffelement  
**Farbe:** Dekor AnTeak  
**Bauart:** Aufsatzfüllung  
**Tür-ID:** P24-2371-42



**C | 2371-92**  
 Art Decor-Paneele | Nut RAL 9005  
 Tiefschwarz | Teilfläche RAL 9005  
 Tiefschwarz Feinstruktur  
**Farbe:** Dekor Desert Oak  
**Griff:** 8.100.06.G Edelstahl  
**Bauart:** Aufsatzfüllung  
**Tür-ID:** P24-2371-92



B | 2371-42



C | 2371-92



2373-92 mit Seitenteilen | Art Decor-Paneele | Nut RAL 9005 Tiefschwarz | Teilfläche RAL 9005 Tiefschwarz Feinstruktur |  
**Farbe:** Dekor Turner Oak malt | **Griff:** 8.100.14.G Edelstahl | **Bauart:** Aufsatzfüllung | **Glas Seitenteile:** satiniertes Glas | **Tür-ID:** P24-2373-92h





**A | 2370-44**

Art Decor-Paneele | Nut RAL 9005  
Tiefschwarz | Teilfläche RAL 9005  
Tiefschwarz Feinstruktur | integriertes  
Griffelement mit LED-Beleuchtung  
Farbe: Dekor Turner Oak toffee  
Bauart: Aufsatzfüllung  
Tür-ID: P24-2370-44

**B | 2370-92**

Art Decor-Paneele | Nut RAL 9005  
Tiefschwarz | Teilfläche RAL 9005  
Tiefschwarz Feinstruktur  
Farbe: Dekor Mountain Oak  
Griff: 8.200.06.G Schwarzstahl-Optik  
Bauart: Aufsatzfüllung  
Tür-ID: P24-2370-92

**C | 2372-92**

Art Decor-Paneele | Nut RAL 9005  
Tiefschwarz | Teilfläche RAL 9005  
Tiefschwarz Feinstruktur  
Farbe: Dekor Monument Oak  
Griff: 8.100.12.G Edelstahl  
Bauart: Aufsatzfüllung  
Tür-ID: P24-2372-92



A | 2370-44



B | 2370-92



C | 2372-92

## Art Decor-Line

Interessante Akzente setzen V-Nuten, im Farbton Tiefschwarz (RAL 9005). Dadurch entsteht eine unvergleichliche Tiefenwirkung, die in Kombination mit einem RAL-Farbton oder unseren Trenddekoren als Designelement eingesetzt wird.



**2361-92**  
Art Decor-Line | V-Nut RAL 9005 Tiefschwarz  
**Farbe:** Dekor Turner Oak toffee  
**Griff:** 7.220.10.G Schwarzstahl-Optik  
**Bauart:** Aufsatzfüllung  
**Tür-ID:** P24-2361-92



| Detail |  
Art Decor-Line | V-Nut RAL 9005 Tiefschwarz  
Dekor Turner Oak toffee

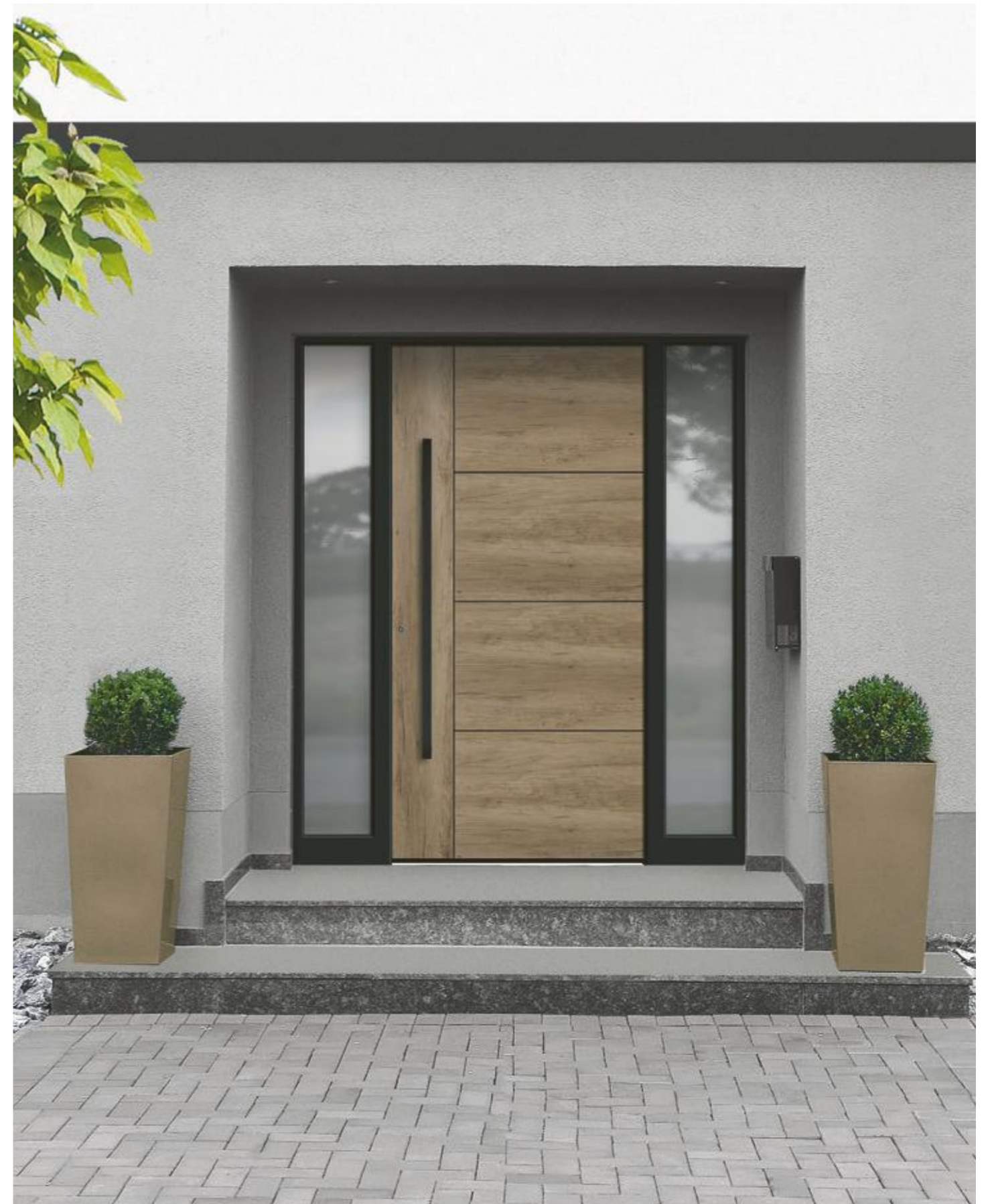

**2361-92** mit Seitenteilen | Art Decor-Line | V-Nut RAL 9005 Tiefschwarz | **Farbe:** Dekor Mountain Oak | **Griff:** 9.200.12.G Schwarzstahl-Optik | **Bauart:** Aufsatzfüllung | **Glas Seitenteile:** satiniertes Glas | **Tür-ID:** P24-2361-92h

## Art Decor-Line

Unsere Serie Art Decor-Line kombiniert Dekoroberflächen in Holzoptik mit gefrästen und lackierten V-Nuten in RAL 9005 Tiefschwarz. In aufwendiger Handarbeit werden die einzelnen Dekorfelder aufgebracht, anschließend abgeklebt und die Nuten manuell lackiert.





2357-92  
 Art Decor-Line | V-Nut RAL 9005 Tiefschwarz  
 Farbe: Dekor Winchester  
 Griff: 9.200.14.G Schwarzstahl-Optik  
 Bauart: Aufsatzfüllung  
 Tür-ID: P24-2357-92



2363-92  
 Art Decor-Line | V-Nut RAL 9005 Tiefschwarz  
 Farbe: Dekor Sheffield Oak concrete  
 Griff: 7.220.16.G Schwarzstahl-Optik  
 Bauart: Aufsatzfüllung  
 Tür-ID: P24-2363-92

| Hausansicht links |  
 2357-92 mit Seitenteilen  
 Art Decor-Line | V-Nut RAL 9005 Tiefschwarz  
 Farbe: Dekor Monument Oak  
 Griff: 8.100.16.G Edelstahl  
 Bauart: Aufsatzfüllung  
 Glas Seitenteile: Klarglas  
 Tür-ID: P24-2357-92h



A | 2358-52  
 Art Decor-Line | V-Nut RAL 9005  
 Tiefschwarz | Farbe: Dekor AnTeak  
 Glas: satiniertes Glas  
 Griff: 9.200.10.G Schwarzstahl-Optik  
 Bauart: Aufsatzfüllung  
 Tür-ID: P24-2358-52



A | 2358-52

B | 2349-52  
 Art Decor-Line | V-Nut RAL 9005  
 Tiefschwarz | Farbe: RAL 7006  
 Beigegrau | Glas: G 1419 mattiertes  
 Glas mit klaren Streifen  
 Griff: 9.100.10.G Edelstahl  
 Bauart: Aufsatzfüllung  
 Tür-ID: P24-2349-52



B | 2349-52

C | 2348-52  
 Art Decor-Line | V-Nut RAL 9005  
 Tiefschwarz | Farbe: Dekor Desert Oak  
 Glas: satiniertes Glas  
 Griff: 7.220.14.G-FS Schwarzstahl-Optik  
 mit Fingerscan | Bauart: Aufsatzfüllung  
 Tür-ID: P24-2348-52



C | 2348-52



2349-52 mit Seitenteil | Art Decor-Line | V-Nut RAL 9005 Tiefschwarz | Farbe: Dekor Turner Oak malt | Glas: G 1419 mattiertes Glas mit klaren Streifen | Griff: 9.100.10.G Edelstahl | Bauart: Aufsatzfüllung | Tür-ID: P24-2349-52h



## A | 2350-52

Art Decor-Line | V-Nut RAL 9005  
Tiefschwarz | Farbe: Dekor  
Mountain Oak | Glas: G 1418  
mattiertes Glas mit klaren Streifen  
Griff: 9.200.14.G Schwarzstahl-Optik  
Bauart: Aufsatzfüllung  
Tür-ID: P24-2350-52

## B | 2354-52

Art Decor-Line | V-Nut RAL 9005  
Tiefschwarz | Farbe: RAL 1019  
Graubeige | Glas: satiniertes Glas  
Griff: 7.220.14.G Schwarzstahl-Optik  
Bauart: Aufsatzfüllung  
Tür-ID: P24-2354-52b

## C | 2354-52

Art Decor-Line | V-Nut RAL 9005  
Tiefschwarz | Farbe: Dekor  
Monument Oak | Glas: satiniertes Glas  
Griff: 9.200.14.G Schwarzstahl-Optik  
Bauart: Aufsatzfüllung  
Tür-ID: P24-2354-52c



A | 2350-52



B | 2354-52



C | 2354-52

## Altholz- Design

Unsere Serie „Altholz-Design“ bietet Ihnen Haustüren mit täuschend echter Holzoptik, ohne auf die Vorteile einer pflegeleichten und robusten Aluminiumhaustür verzichten zu müssen.

Die durch ein spezielles Druckverfahren veredelten Designoberflächen sind in zwei unterschiedlichen, naturgetreuen Holzstrukturen lieferbar. Lisenen oder Applikationen in Schwarzstahloptik verleihen Ihrer neuen Haustür zudem einen modernen und hochwertigen Look.



**6497-90**  
Altholz-Design | **Farbe:** Designoberfläche Stadtholz  
**Griff:** 9.200.12.G-FS Schwarzstahl-Optik mit Fingerscan | **Designsockel:** 2.200.03  
**Bauart:** Aufsatzfüllung  
**Tür-ID:** P24-6497-90AD



| Detail |  
Designoberfläche Stadtholz



**6497-90** mit Seitenteilen | Altholz-Design | **Farbe:** Designoberfläche Dielenholz | **Griff:** 9.200.12.G Schwarzstahl-Optik | **Bauart:** Aufsatzfüllung | **Glas Seitenteile:** Klarglas | **Tür-ID:** P24-6497-90ADh



**A | 6172-95**

Altholz-Design | flächenbündige  
Schwarzstahl-Lisenen  
**Farbe:** Designoberfläche Stadtholz  
**Griff:** 9.200.12.G Schwarzstahl-Optik  
**Bauart:** Aufsatzfüllung  
**Tür-ID:** P24-6172-95AD

**B | 6864-55**

Altholz-Design | flächenbündige  
Schwarzstahl-Lisenen  
**Farbe:** Designoberfläche Stadtholz  
**Glas:** satiniertes Glas  
**Griff:** 7.220.16.G Schwarzstahl-Optik  
**Bauart:** Aufsatzfüllung  
**Tür-ID:** P24-6864-55AD

**C | 6181-55**

Altholz-Design | flächenbündige  
Schwarzstahl-Lisenen  
**Farbe:** Designoberfläche Dielenholz  
**Glas:** G 1440 mattiertes Glas mit  
klaren Streifen | **Griff:** 9.200.14.G-FS  
Schwarzstahl-Optik mit Fingerscan  
**Designsockel:** 2.200.03  
**Bauart:** Aufsatzfüllung  
**Tür-ID:** P24-6181-55AD



A | 6172-95



B | 6864-55



C | 6181-55

6181-55 mit Seitenteil | Altholz-Design | flächenbündige Schwarzstahl-Lisenen | **Farbe:** Designoberfläche Stadtholz | **Glas:** G 1440 mattiertes  
Glas mit klaren Streifen | **Griff:** 9.200.08.G Schwarzstahl-Optik | **Bauart:** Aufsatzfüllung | **Tür-ID:** P24-6181-55ADh



**A | 6719-98**

Altholz-Design | Teilfläche  
RAL 9005 Tiefschwarz Feinstruktur  
Farbe: Designoberfläche Stadtholz  
Griff: 9.200.14.G Schwarzstahl-Optik  
Bauart: Aufsatzfüllung  
Tür-ID: P24-6719-98AD

**B | 6740-75**

Altholz-Design | Rahmen –  
Schwarzstahl-Optik flächenbündig  
Farbe: Designoberfläche Dielenholz  
Glas: satiniertes Glas  
Griff: 9.200.16.G Schwarzstahl-Optik  
Bauart: Aufsatzfüllung  
Tür-ID: P24-6740-75AD

**C | 6745-75**

Altholz-Design | Rahmen –  
Schwarzstahl-Optik flächenbündig  
Farbe: Designoberfläche Stadtholz  
Glas: satiniertes Glas  
Griff: 9.200.14.G Schwarzstahl-Optik  
Bauart: Aufsatzfüllung  
Tür-ID: P24-6745-75AD



A | 6719-98



B | 6740-75



C | 6745-75



6741-75 mit Seitenteil | Altholz-Design | Farbe: Designoberfläche Stadtholz | Glas: satiniertes Glas | Griff: 9.200.14.G Schwarzstahl-Optik | Designsockel: 2.200.03 | Bauart: Aufsatzfüllung | Tür-ID: P24-6741-75ADh

## Haustüren im Loftdesign

Das angesagte Loftdesign begeistert mit seinem außergewöhnlichen Mix aus Metall und Glas sowie den absolut reduzierten Elementen. Was in alten Industriehallen der Metropolen begann, verleiht nun Ihrer neuen Haustür einen individuellen Charakter.



\*Modell ist nur als Einsatzfüllung lieferbar!

6067-03 mit Seitenteil S 9213 | 2-fach Verglasung: 20 mm Sprossen in Schwarzstahl-Optik im Scheibenzwischenraum | Innenscheibe satiniertes Glas | Griff: 9.200.14.S Schwarzstahl-Optik | Bauart: Einsatzfüllung\* | Tür-ID: P24-6067-03h

**A | 6068-50**

2-fach Verglasung: 20 mm  
Sprossen in Schwarzstahl-Optik  
im Scheibenzwischenraum |  
Innenscheibe satiniertes Glas  
Farbe: RAL 9005 Tiefschwarz  
Feinstruktur | Griff: 8.100.10.G  
Edelstahl | Bauart: Einsatzfüllung\*  
Tür-ID: P24-6068-50

**B | 2850-50**

Farbe: RAL 9005 Tiefschwarz  
Feinstruktur, Teilfläche DB 702  
Glas: S 1050 mit 10 mm Sprossen  
in Schwarzstahl-Optik im Scheiben-  
zwischenraum | Innenscheibe satiniertes  
Glas | Griff: 8.200.16.G Schwarzstahl-  
Optik | Bauart: Aufsatzfüllung  
Tür-ID: P24-2850-50

**C | 2859-50**

Farbe: RAL 9005 Tiefschwarz  
Feinstruktur, Teilfläche RAL 7016  
Anthrazitgrau | Glas: S 1150 mit  
10 mm Sprossen in Schwarzstahl-  
Optik im Scheibenzwischenraum |  
Innenscheibe satiniertes Glas  
Griff: 8.200.16.G Schwarzstahl-Optik  
Bauart: Aufsatzfüllung  
Tür-ID: P24-2859-50



A | 6068-50



B | 2850-50



C | 2859-50

2850-50 mit Seitenteil | Farbe: RAL 9005 Tiefschwarz Feinstruktur, Teilfläche DB 703 | Glas: S 1050 mit 10 mm Sprossen in Schwarzstahl-Optik  
im Scheibenzwischenraum | Innenscheibe satiniertes Glas | Griff: 8.200.16.G Schwarzstahl-Optik | Bauart: Aufsatzfüllung | Glas Seitenteil: satiniertes  
Glas | Tür-ID: P24-2850-50h

\*Modell ist nur als Einsatzfüllung lieferbar!

## Griffmontage

Die Griffmontage erfolgt mit höchster Präzision, um nicht nur Funktionalität, sondern auch Langlebigkeit zu gewährleisten. Diese sorgfältige Montage garantiert Ihnen eine Haustür, die nicht nur optisch, sondern auch haptisch überzeugt.



**A | 2854-50**

Teilfläche RAL 9005 Tiefschwarz  
Feinstruktur | Farbe: RAL 7001  
Silbergrau | Glas: satiniertes Glas  
Griff: 9.200.16.G Schwarzstahl-Optik  
Bauart: Aufsatzfüllung  
Tür-ID: P24-2854-50



A | 2854-50

**B | 2887-95**

flächenbündige Schwarzstahl-  
Lisenen 20 mm | Farbe: DB 703  
Griff: 8.200.12.G Schwarzstahl-Optik  
Bauart: Aufsatzfüllung  
Tür-ID: P24-2887-95b



B | 2887-95

**C | 2887-95**

flächenbündige Schwarzstahl-  
Lisenen 20 mm | Farbe: Weiß  
Griff: 8.200.12.G Schwarzstahl-Optik  
Bauart: Aufsatzfüllung  
Tür-ID: P24-2887-95c



C | 2887-95



## Metallic-Collection

Erleben Sie Haustüren der Extraklasse! Unsere Metallic-Collection begeistert mit exklusiven Akzenten in Kupfer- oder Messing-Optik. Ein stilvoller Ausdruck von Luxus und Individualität für Ihren Eingangsbereich.



**6172-46**  
flächenbündige Lisenen Kupfer-Optik  
Farbe: RAL 7021 Schwarzgrau  
Griff: 9.700.12.G Kupfer-Optik  
Bauart: Aufsatzfüllung  
Tür-ID: P24-6172-46



| Detail |  
Flächenbündige Lisenen in Kupfer-Optik |  
Farbe RAL 7021 Schwarzgrau |  
Griffstange 9.700.12.G Kupfer-Optik



**6172-47** mit Seitenteil | flächenbündige Lisenen Messing-Optik | Farbe: RAL 7021 Schwarzgrau | Griff: 9.500.12.G Messing-Optik |  
Bauart: Aufsatzfüllung | Glas Seitenteil: G 1338 mattiertes Glas mit klaren Streifen | Tür-ID: P24-6172-47h



## A | 6872-47

flächenbündige Lisenen Messing-Optik  
 Farbe: RAL 6013 Schilfgrün  
 Griff: 9.500.16.G Messing-Optik  
 Bauart: Aufsatzfüllung  
 Tür-ID: P24-6872-47

## B | 6873-47

flächenbündige Lisenen Messing-Optik  
 Farbe: RAL 7021 Schwarzgrau  
 Griff: 9.500.16.G Messing-Optik  
 Bauart: Aufsatzfüllung  
 Tür-ID: P24-6873-47

## C | 6873-46

flächenbündige Lisenen Kupfer-Optik  
 Farbe: RAL 8017 Schokoladenbraun  
 Griff: 9.700.16.G Kupfer-Optik  
 Bauart: Aufsatzfüllung  
 Tür-ID: P24-6873-46



A | 6872-47

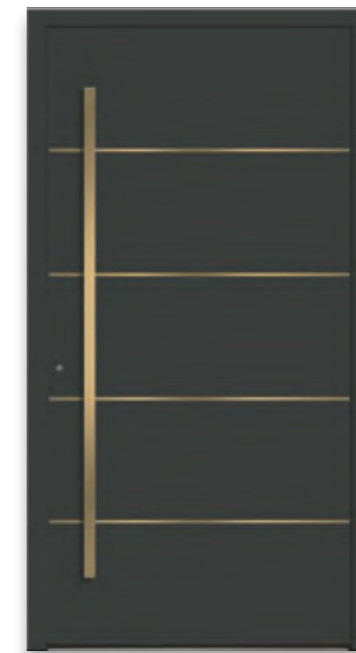

B | 6873-47

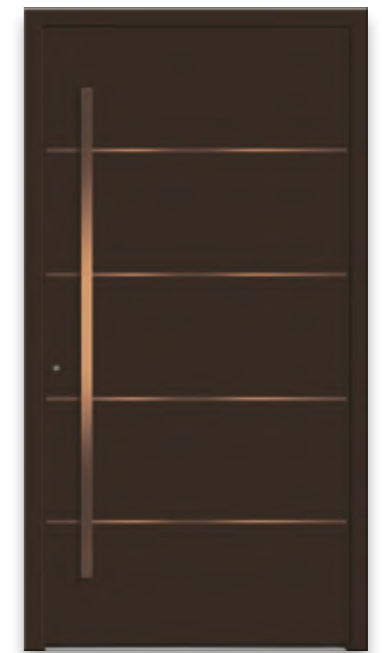

C | 6873-46

6872-46 mit Seitenteil | flächenbündige Lisenen Kupfer-Optik | Farbe: RAL 7016 Anthrazitgrau | Griff: 9.700.16.G Kupfer-Optik |  
 Bauart: Aufsatzfüllung | Glas Seitenteil: satiniertes Glas | Tür-ID: P24-6872-46h

# Keramik

Unsere kratzfesten und pflegeleichten Keramikoberflächen werden aus natürlichen Rohstoffen hergestellt. Abweichungen in Farbe, Form und Oberfläche sind deshalb unvermeidbar und stellen keinen Mangel dar, sondern unterstreichen den natürlichen Charakter. Je nach Charge und Lichteinfall können die unterschiedlichen Farbpigmente variieren. Jede Haustür ist somit ein Unikat.

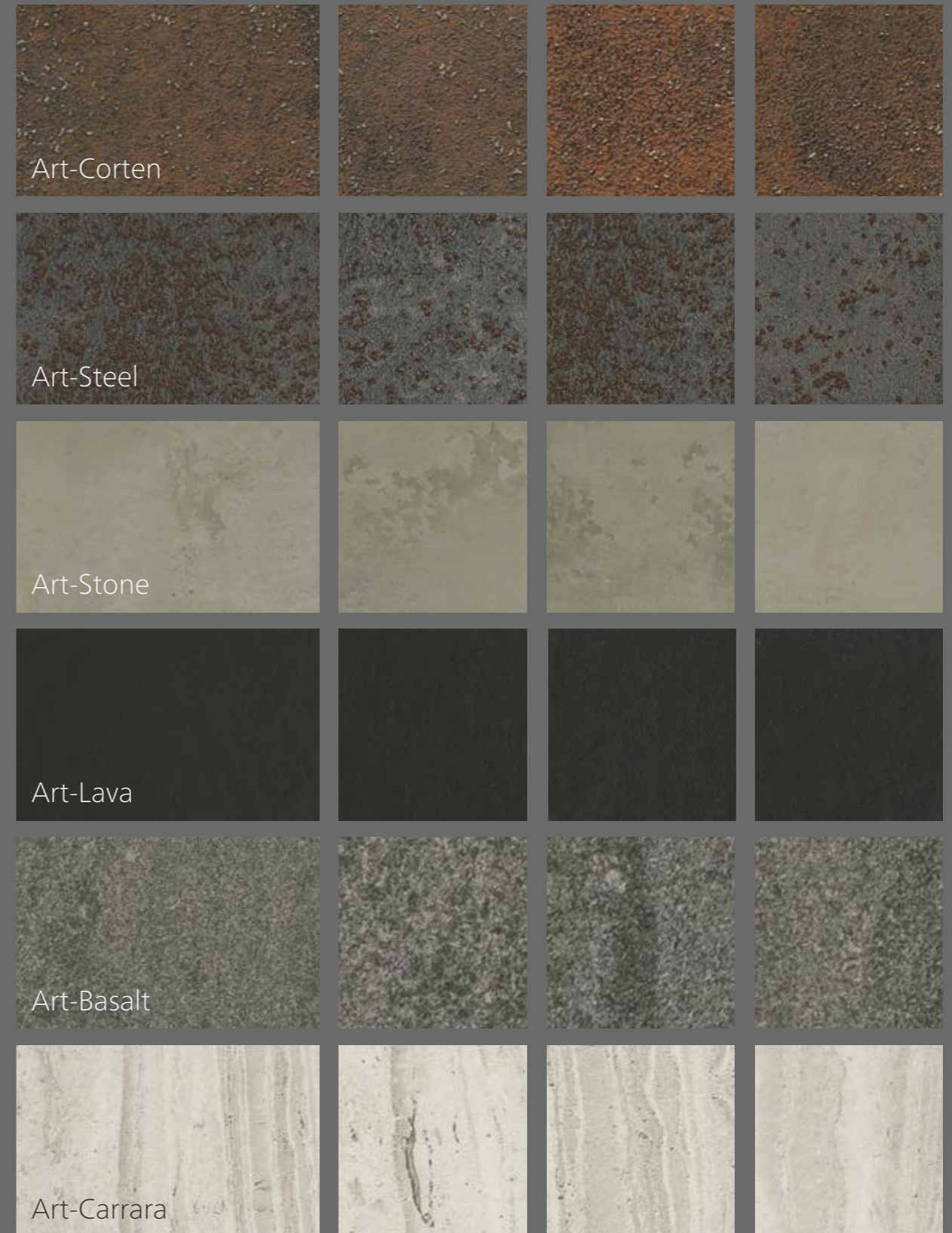
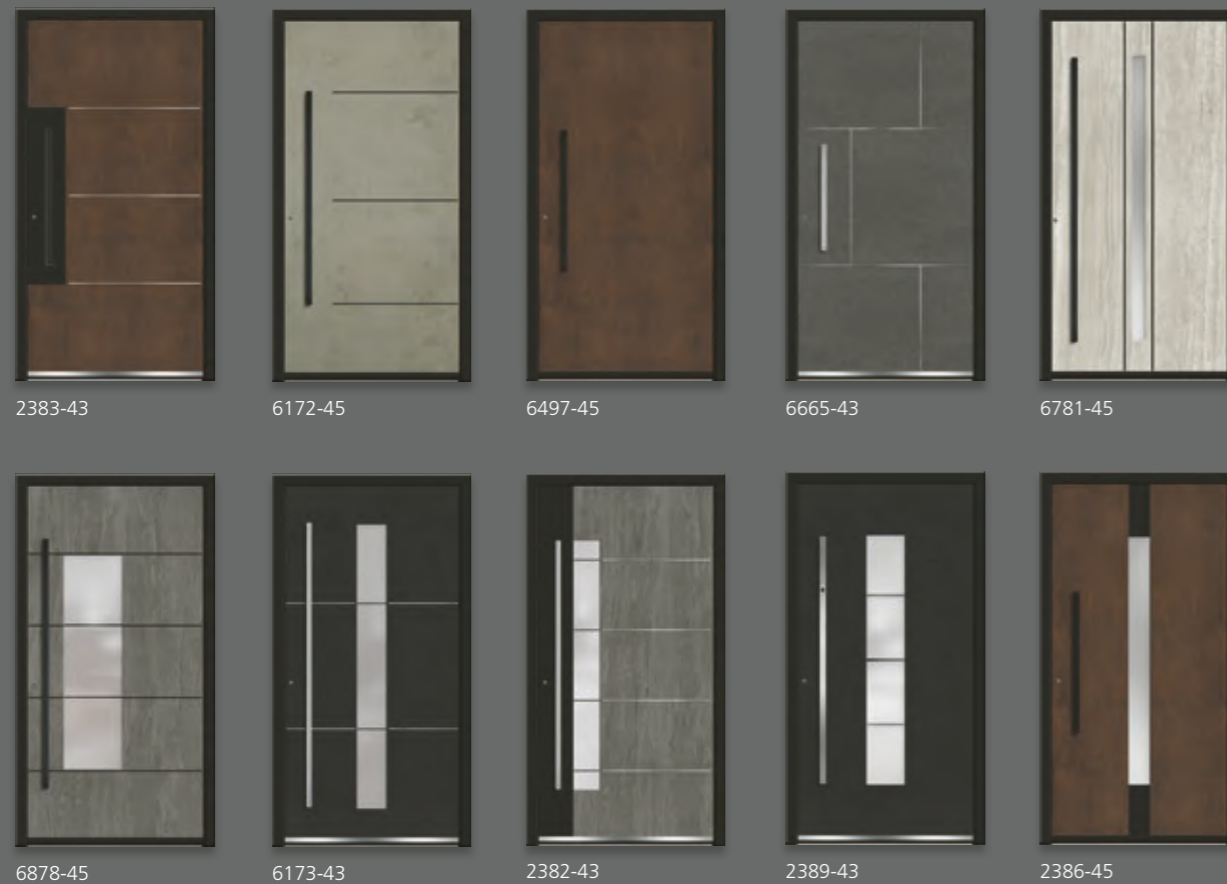

Exklusiv

\*Alle hier abgebildeten Modelle sind in den sechs verfügbaren Keramikoberflächen und je nach Modellvariante mit Lisenen/Applikationen in Edelstahl-Optik (-43) oder Schwarzstahl-Optik (-45) erhältlich.

Die Abbildungen oben zeigen verschiedene Ausschnitte der Oberflächen in Originalgröße.





2383-45 Art-Carrara  
 erhabene Schwarzstahl-Lisenen | Teilfläche RAL 9005  
 Tiefschwarz Feinstruktur | integriertes Griffelement  
 Farbe: Keramikoberfläche Art-Carrara  
 Bauart: Aufsatzfüllung  
 Tür-ID: P24-2383-45



| Detail |  
 Modell 2383-45 Art-Carrara | erhabene  
 Schwarzstahl-Lisenen | integriertes Griffelement |  
 Teilfläche RAL 9005 Tiefschwarz Feinstruktur

2383-43 Art-Lava | mit Seitenteil | erhabene Lisenen | Teilfläche RAL 9005 Tiefschwarz Feinstruktur | integriertes Griffelement |  
 Farbe: Keramikoberfläche Art-Lava | Bauart: Aufsatzfüllung | Glas Seitenteil: Klarglas | Tür-ID: P24-2383-43h



**A | 6172-45 Art-Basalt**  
 erhabene Schwarzstahl-Lisenen  
 Farbe: Keramikoberfläche Art-Basalt  
 Griff: 7.220.12.G Schwarzstahl-Optik  
 Bauart: Aufsatzfüllung  
 Tür-ID: P24-6172-45

**B | 6497-45 Art-Corten**  
 Farbe: Keramikoberfläche Art-Corten  
 Griff: 9.200.06.G-FS Schwarzstahl-Optik mit Fingerscan  
 Bauart: Aufsatzfüllung  
 Tür-ID: P24-6497-45



**C | 6497-43 Art-Carrara**  
 Farbe: Keramikoberfläche Art-Carrara  
 Griff: 8.100.10.G Edelstahl  
 Bauart: Aufsatzfüllung  
 Tür-ID: P24-6497-43



A | 6172-45 Art-Basalt



B | 6497-45 Art-Corten



C | 6497-43 Art-Carrara

6172-43 Art-Stone | mit Seitenteil | erhabene Lisenen | Farbe: Keramikoberfläche Art-Stone | Griff: 7.100.12.G-FS Edelstahl mit Fingerscan | Bauart: Aufsatzfüllung | Glas Seitenteil: G 3002 Klarglas mit Lisenen im Scheibenzwischenraum | Tür-ID: P24-6172-43h

A | 6665-43 Art-Corten  
 erhabene Lisenen  
 Farbe: Keramikoberfläche Art-Corten  
 Griff: 9.100.06.G Edelstahl  
 Bauart: Aufsatzfüllung  
 Tür-ID: P24-6665-43

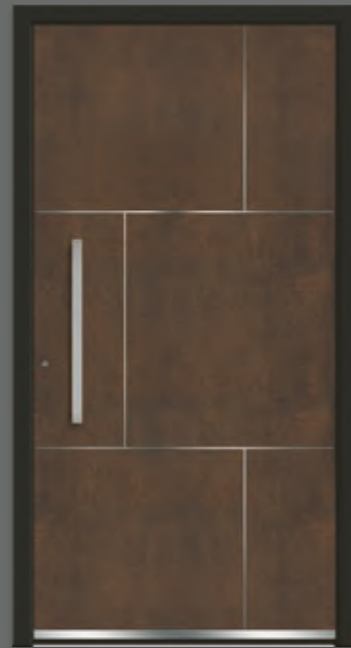

A | 6665-43 Art-Corten

B | 6781-43 Art-Basalt  
 erhabene Lisenen  
 Farbe: Keramikoberfläche Art-Basalt  
 Glas: satiniertes Glas | Griff: 8.100.16.G  
 Edelstahl | Bauart: Aufsatzfüllung  
 Tür-ID: P24-6781-43



B | 6781-43 Art-Basalt



C | 6781-45 Art-Stone



6665-45 Art-Steel | mit Seitenteilen | erhabene Schwarzstahl-Lisenen | Farbe: Keramikoberfläche Art-Steel | Griff: 9.200.06.G  
 Schwarzstahl-Optik | Bauart: Aufsatzfüllung | Glas Seitenteile: satiniertes Glas | Tür-ID: P24-6665-45h



**6878-43 Art-Corten** | mit Seitenteil | erhabene Lisenen | **Farbe:** Keramikoberfläche Art-Corten | **Glas:** G 1164 mattiertes Glas mit klaren Streifen | **Griff:** 8.100.10.G Edelstahl | **Bauart:** Aufsatzfüllung | **Tür-ID:** P24-6878-43h

**A | 6878-45 Art-Lava**  
 erhabene Schwarzstahl-Lisenen  
**Farbe:** Keramikoberfläche Art-Lava  
**Glas:** G 1164 mattiertes Glas  
 mit klaren Streifen  
**Griff:** 9.200.08.G Schwarzstahl-Optik  
**Bauart:** Aufsatzfüllung  
**Tür-ID:** P24-6878-45

**B | 6173-43 Art-Steel**  
 erhabene Lisenen  
**Farbe:** Keramikoberfläche Art-Steel  
**Glas:** G 5002 mattiertes Glas  
 mit klaren Streifen  
**Griff:** 8.100.16.G Edelstahl  
**Bauart:** Aufsatzfüllung  
**Tür-ID:** P24-6173-43

**C | 6173-45 Art-Stone**  
 erhabene Schwarzstahl-Lisenen  
**Farbe:** Keramikoberfläche Art-Stone  
**Glas:** G 5002 mattiertes Glas mit  
 klaren Streifen | **Griff:** 9.200.12.G-FS  
 Schwarzstahl-Optik mit Fingerscan  
**Bauart:** Aufsatzfüllung  
**Tür-ID:** P24-6173-45



A | 6878-45 Art-Lava



B | 6173-43 Art-Steel



C | 6173-45 Art-Stone



**2382-43 Art-Corten**  
 erhabene Lisenen | Teilfläche RAL 9005 Tiefschwarz  
 Feinstruktur | **Farbe:** Keramikoberfläche Art-Corten  
**Glas:** G 1456 mattiertes Glas mit klaren Streifen  
**Griff:** 8.100.14.G Edelstahl | **Bauart:** Aufsatzfüllung  
**Tür-ID:** P24-2382-43



| Detail |  
 Erhabene Lisenen | Teilfläche RAL 9005 Tiefschwarz  
 Feinstruktur | Keramikoberfläche Art-Corten | Ver-  
 glasung G 1456 mattiertes Glas mit klaren Streifen |  
 Edelstahl-Griffstange 8.100.14.G



**2382-45 Art-Carrara** | erhabene Schwarzstahl-Lisenen | Teilfläche RAL 9005 Tiefschwarz Feinstruktur | **Farbe:** Keramikoberfläche  
 Art-Carrara | **Glas:** G 1456 mattiertes Glas mit klaren Streifen | **Griff:** 7.100.14.G Edelstahl | **Bauart:** Aufsatzfüllung | **Tür-ID:** P24-2382-45h

## Erhabene Lisenen aufbringen

Bei unseren Keramikmodellen werden die erhabenen Lisenen durch unsere Fachkräfte exakt positioniert und sorgfältig aufgebracht. Sie haben die Wahl zwischen Lisenen in Edelstahl- oder Schwarzstahloptik, um Ihrer Tür ein markantes und ansprechendes Profil zu verleihen.





**A | 2389-43 Art-Lava**

Farbe: Keramikoberfläche Art-Lava  
 Glas: G 5003 mattiertes Glas mit klaren Streifen  
 Griff: 7.120.14.G-FS Edelstahl mit Fingerscan | Bauart: Aufsatzfüllung  
 Tür-ID: P24-2389-43



**B | 2386-45 Art-Corten**

Applikationen – Schwarzstahl-Optik flächenbündig | Farbe: Keramikoberfläche Art-Corten | Glas: satiniertes Glas | Griff: 9.200.08.G Schwarzstahl-Optik | Bauart: Aufsatzfüllung  
 Tür-ID: P24-2386-45

**C | 2386-43 Art-Stone**

Applikationen – Edelstahl-Design flächenbündig | Farbe: Keramikoberfläche Art-Stone | Glas: satiniertes Glas | Griff: 9.100.14.G Edelstahl  
 Bauart: Aufsatzfüllung  
 Tür-ID: P24-2386-43



A | 2389-43 Art-Lava



B | 2386-45 Art-Corten



C | 2386-43 Art-Stone

2389-45 Art-Steel | mit Seitenteil | Farbe: Keramikoberfläche Art-Steel | Glas: vollflächig mattiertes Glas | Griff: 9.200.14.G Schwarzstahl-Optik | Bauart: Aufsatzfüllung | Glas Seitenteil: G 510 mattiertes Glas mit klarem Motiv (Hausnummer) | Tür-ID: P24-2389-45h

## Art-Beton

Beton-Optik, Beton-Haptik und doch kein Beton!

Art-Beton ist ein moderner Verbundwerkstoff aus einer flexiblen mineralischen Basis mit natürlichen Marmoranteilen, viel leichter als Beton und deshalb flexibel einsetzbar. Haustüren mit einer Füllung aus Art-Beton verleihen der Fassade ein einzigartiges Ambiente. Jedes Modell ist ein Unikat. Abweichende Oberflächenstrukturen sind gegeben.



6497-83  
Art-Beton | Griff: 8.200.16.G Schwarzstahl-Optik  
Bauart: Aufsatzfüllung | Tür-ID: P24-6497-83

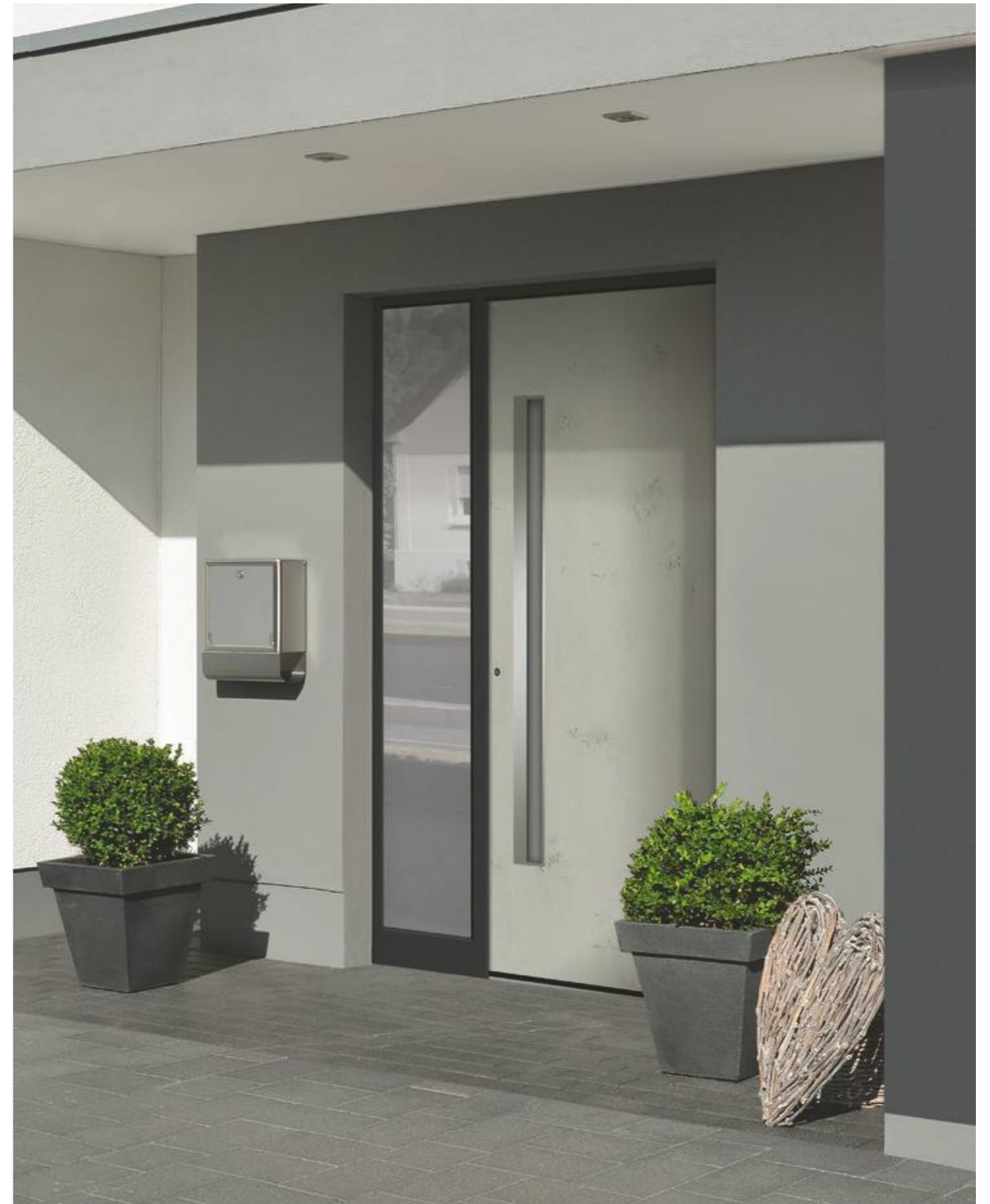

6497-83 mit Seitenteil | Art-Beton | Griffschale: 10.110.14 Edelstahl | Bauart: Aufsatzfüllung | Glas Seitenteil: satiniertes Glas | Tür-ID: P24-6497-83h



## Qualitäts- kontrolle

Perfektion im Blick. Unsere Qualitätskontrolle erfolgt nicht nur am Ende des Herstellungsprozesses, sondern nach jedem einzelnen Arbeitsschritt. So garantieren wir, dass Ihre Haustür nicht nur ein Unikat ist, sondern auch höchsten Qualitätsansprüchen entspricht.





**A | 6181-83**

Art-Beton | erhabene Lisenen  
 Glas: G 1440 mattiertes Glas  
 mit klaren Streifen  
 Griff: 7.100.14.G Edelstahl  
 Bauart: Aufsatzfüllung  
 Tür-ID: P24-6181-83

**B | 6172-83**

Art-Beton | erhabene Lisenen  
 Griff: 7.100.12.G-FS Edelstahl  
 mit Fingerscan  
 Bauart: Aufsatzfüllung  
 Tür-ID: P24-6172-83

**C | 6172-82**

Art-Beton | erhabene Schwarzstahl-  
 Lisenen | Griff: 9.200.12.G  
 Schwarzstahl-Optik  
 Bauart: Aufsatzfüllung  
 Tür-ID: P24-6172-82



A | 6181-83



B | 6172-83

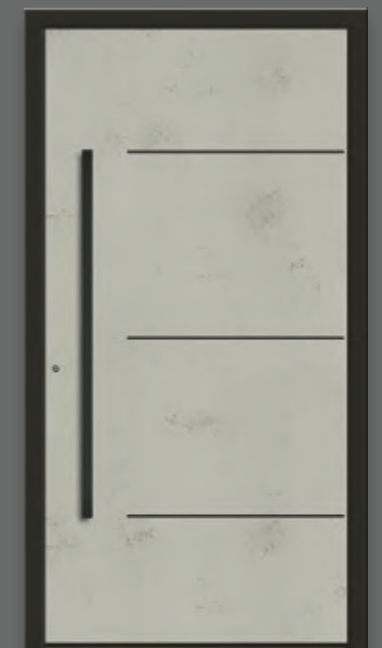

C | 6172-82

## Integriertes Griffelement

Integrierte Griffelemente bilden eine harmonische Einheit und unterstreichen die zurückhaltende Formensprache zeitlos moderner Haustüren.

**Tipp** – werten Sie das integrierte Griffelement Ihrer neuen Haustür mit zusätzlicher LED-Beleuchtung auf.



**2377-44**  
integrierte Griffschale mit LED-Beleuchtung  
Farbe: RAL 7016 Anthrazitgrau  
Designsockel: 2.100.03  
Bauart: Aufsatzfüllung  
Tür-ID: P24-2377-44



| Detail |  
integrierte Griffschale mit LED-Beleuchtung |  
Farbe RAL 7016 Anthrazitgrau



\*Alle hier abgebildeten Modelle sind nur als Aufsatzfüllung lieferbar!

**2377-41** mit Seitenteil | integrierte Griffschale | Farbe: RAL 7016 Anthrazitgrau | Designsockel: 2.100.03 | Bauart: Aufsatzfüllung | Glas Seitenteil: G 510 mattiertes Glas mit klarem Motiv (Hausnummer) | Tür-ID: P24-2377-41h



A | 2376-44  
 integrierte Griffschale mit  
 LED-Beleuchtung  
 Farbe: RAL 7012 Basaltgrau  
 Glas: G 5005 mattiertes Glas  
 mit klaren Streifen  
 Bauart: Aufsatzfüllung  
 Tür-ID: P24-2376-44

B | 2375-41  
 integrierte Griffschale mit  
 Applikation – Edelstahl-  
 design  
 flächenbündig  
 Farbe: RAL 7001 Silbergrau  
 Bauart: Aufsatzfüllung  
 Tür-ID: P24-2375-41

C | 6648-41  
 integriertes Griffelement |  
 Applikationen – Schwarzstahl-  
 Optik flächenbündig  
 Farbe: RAL 9006 Weißaluminium  
 Bauart: Aufsatzfüllung  
 Tür-ID: P24-6648-41



A | 2376-44



B | 2375-41

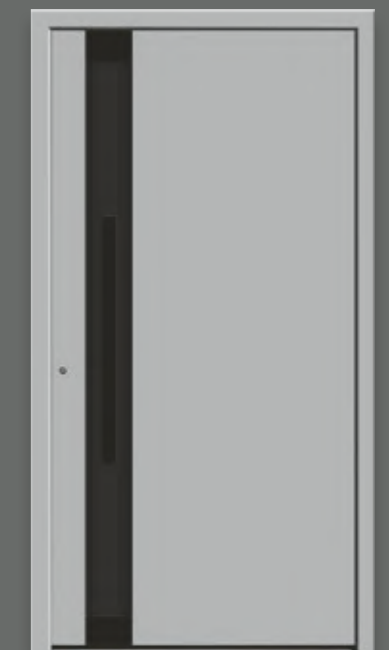

C | 6648-41

# Klassisch

Entdecken Sie die zeitlose Eleganz klassischer Haustüren! Sie sind eine perfekte Wahl für diejenigen, die den traditionellen Stil schätzen und gleichzeitig eine einladende Atmosphäre schaffen möchten. Lassen Sie sich von der Schönheit und dem Charme einer klassischen Haustür begeistern!





**Mustergeschützt**

RODENBERG-Modelle sind musterrechtlich geschützt.



A | 6547-10

Farbe: Weiß  
Glas: G 1200 mattiertes Glas mit klarem Rand und klarem Streifen  
Griff: 5.100.03 Edelstahl  
Bauart: Aufsatzfüllung  
Tür-ID: P24-6547-10a



B | 6547-10

Farbe: Dekor Basaltgrau  
Glas: G 800 Eisblumenglas mit Facettenschliff  
Griff: 5.106.03 Edelstahl  
Bauart: Einsatzfüllung  
Tür-ID: P24-6547-10b

C | 6547-15

Farbe: Weiß  
Glas: Glas Musselin M6  
Griff: 5.103.03 Edelstahl  
Bauart: Einsatzfüllung  
Tür-ID: P24-6547-15



A | 6547-10



B | 6547-10



C | 6547-15



6547-10  
 Farbe: Dekor Golden Oak | Glas: G 756 echter Rillenschliff auf halbtransparentem Glas mit klaren Facettensteinen | Griff: 5.100.03 Edelstahl  
 Bauart: Einsatzfüllung  
 Tür-ID: P24-6547-10



| Detail |  
 Verglasung G 756 echter Rillenschliff auf halbtransparentem Glas mit klaren Facettensteinen



6547-10 mit Seitenteil | Farbe: Weiß | Glas: G 756 echter Rillenschliff auf halbtransparentem Glas mit klaren Facettensteinen | Griff: 5.100.03 Edelstahl | Bauart: Aufsatzfüllung | Tür-ID: P24-6547-10ah



## Versiegelung

Um Ihre Haustür und das eingesetzte Glas vor äußeren Witterungseinflüssen zu schützen und ihre Schönheit über Jahre zu bewahren, wird jedes Glas manuell durch unsere Spezialisten versiegelt.



**A | 2516-10**

Farbe: Weiß | Glas: Barock  
Griff: 5.105.03 Edelstahl  
Bauart: Einsatzfüllung  
Tür-ID: P24-2516-10

**B | 346-10**

Farbe: Dekor Grau  
Glas: G 800 Eisblumenglas  
mit Facettenschliff  
Griff: 5.103.03 Edelstahl  
Bauart: Einsatzfüllung  
Tür-ID: P24-346-10

**C | 6460-10**

Farbe: Weiß  
Glas: G 759 echter Rillenschliff auf  
halbtransparentem Glas mit klaren  
Facettensteinen  
Griff: 5.500.03 Messing brüniert  
Bauart: Einsatzfüllung  
Tür-ID: P24-6460-10



A | 2516-10



B | 346-10



C | 6460-10



420-10 | Farbe: Weiß | Glas: G 177 echte Bleiverglasung mit Barock und Ornament 521 | Griff: 5.106.03 Edelstahl | Bauart: Einsatzfüllung | Tür-ID: P24-420-10h



420-15 mit Seitenteil | Farbe: Dekor Golden Oak | Glas: Eisblumenglas | Griff: 5.103.03 Edelstahl | Bauart: Einsatzfüllung | Tür-ID: P24-420-15h



Detail  
Klassischer Ornamentrahmen mit Verglasung G 1110 mattiertes Glas mit klarem Motiv



420-15  
Farbe: RAL 7006 Beigegrau  
Glas: satiniertes Glas  
Griff: 8.100.04.S Edelstahl  
Bauart: Aufsatzfüllung  
Tür-ID: P24-420-15



420-10  
Farbe: Weiß | Glas: G 1110 mattiertes Glas mit klarem Motiv  
Griff: 5.106.03 Edelstahl  
Bauart: Einsatzfüllung  
Tür-ID: P24-420-10



## Glasgestaltung mattiertes Glas

Mattierte Gläser bieten vielfältige Gestaltungsmöglichkeiten und verleihen Ihrer Haustür nicht nur eine elegante Optik, sondern schaffen auch angenehmes, diffuses Licht im Eingangsbereich. Unsere Spezialisten können beinahe jedes gewünschte Motiv präzise umsetzen, von floralen Mustern über moderne Designs bis hin zu individuellen Motiven.





A | 217-10



B | 217-90

**A | 217-10**

Farbe: Weiß | Glas: G 1487  
mattiertes Glas mit klarem Motiv  
Griff: 5.106.03 Edelstahl  
Bauart: Einsatzfüllung  
Tür-ID: P24-217-10

**B | 217-90**

Farbe: Dekor Nussbaum  
Türklopfer: 1.341.00 Chrom  
Griff: 5.300.02 Chrom  
Bauart: Einsatzfüllung  
Tür-ID: P24-217-90



C | 217-15



D | 428-15

**C | 217-15**

Farbe: Dekor Grau  
Glas: Madras Uadi  
Griff: 5.103.03 Edelstahl  
Bauart: Einsatzfüllung  
Tür-ID: P24-217-15

**D | 428-15**

Farbe: RAL 1019 Graubeige  
Glas: Musselin M6  
Griff: 5.201.03 Schwarzstahl-Optik  
Bauart: Einsatzfüllung  
Tür-ID: P24-428-15

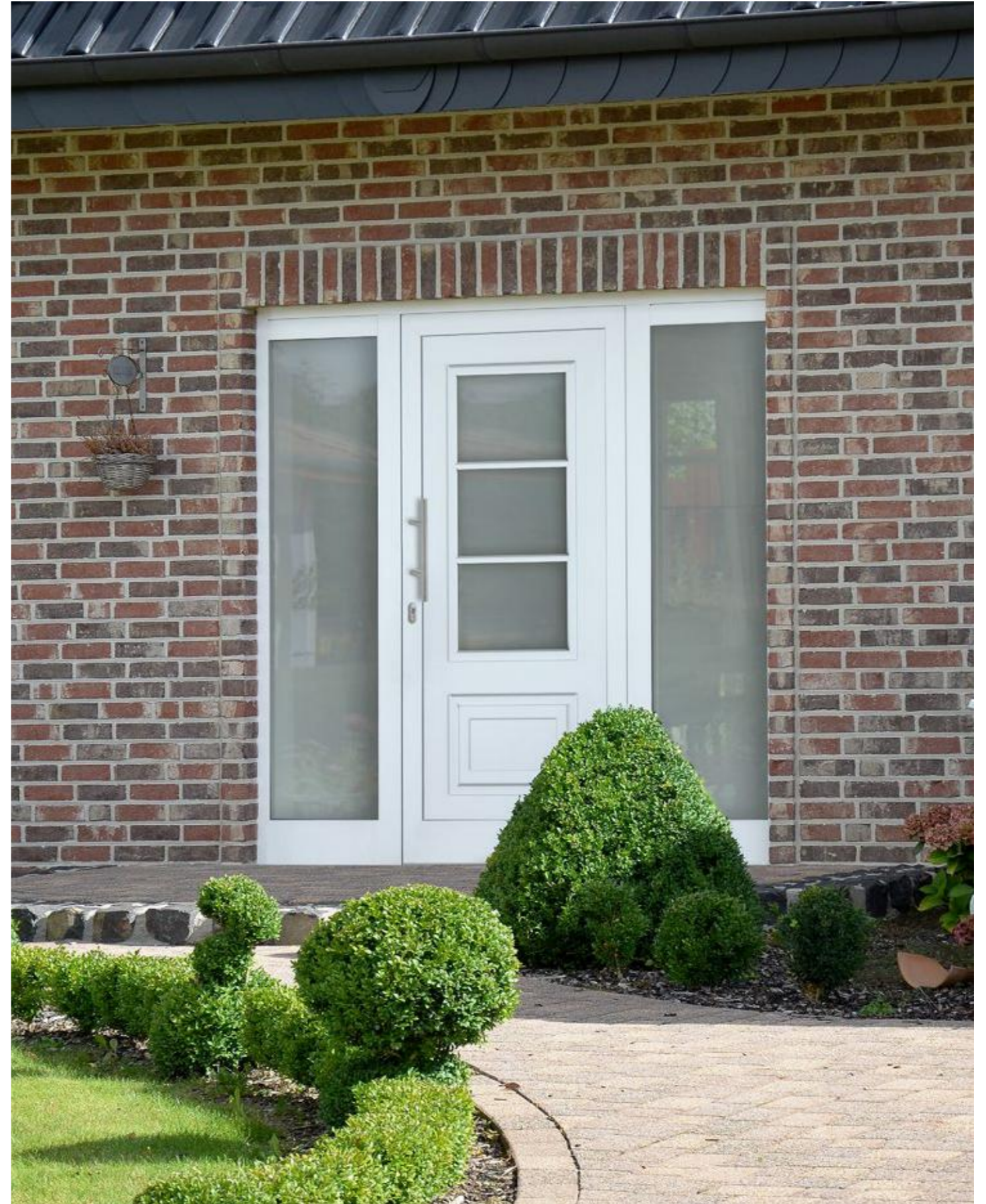

428-15 mit Seitenteilen | Farbe: Weiß | Glas: satiniertes Glas | Griff: 8.100.04.S Edelstahl | Bauart: Einsatzfüllung | Tür-ID: P24-428-15h

# Geschliffene Friesecken setzen farbige Akzente

A | 425-15  
Farbe: Weiß  
Glas: G 733 echte geschliffene grüne Friesecken mit Eisblumenglas  
Griff: 5.500.03 Messing brüniert  
Bauart: Aufsatzfüllung  
Tür-ID: P24-425-15a

B | 425-15  
Farbe: Weiß  
Glas: G 733 echte geschliffene klare Friesecken mit Eisblumenglas  
Griff: 5.103.03 Edelstahl  
Bauart: Einsatzfüllung  
Tür-ID: P24-425-15b

C | 424-15  
Farbe: Weiß  
Glas: G 1489 echte geschliffene rote Friesecken mit satiniertem Glas  
Griff: 5.105.03 Edelstahl  
Bauart: Aufsatzfüllung  
Tür-ID: P24-424-15

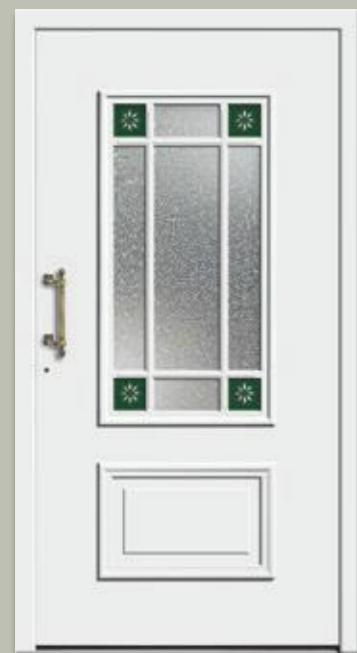

A | 425-15



B | 425-15



C | 424-15



425-15 mit Seitenteilen | Farbe: Weiß | Glas: G 1489 echte geschliffene blaue Friesecken mit satiniertem Glas | Griff: 5.103.03 Edelstahl | Bauart: Einsatzfüllung | Tür-ID: P24-425-15h

Farbmöglichkeiten geschliffene Friesecken in blau, grün, rot oder klar lieferbar.

**A | 1004-65**

Farbe: DB 703, Ornamentik RAL 9005  
Tiefschwarz Feinstruktur  
Glas: satiniertes Glas  
Griff: 8.200.08.S Schwarzstahl-Optik  
Bauart: Aufsatzfüllung  
Tür-ID: P24-1004-65



A | 1004-65

**B | 2860-65**

Farbe: RAL 9007 Graualuminium,  
Ornamentik RAL 9005 Tiefschwarz  
Feinstruktur | Glas: satiniertes Glas  
Griff: 8.200.04.S Schwarzstahl-Optik  
Bauart: Aufsatzfüllung  
Tür-ID: P24-2860-65



B | 2860-65

**C | 2861-65**

Farbe: Weiß, Ornamentik RAL 9005  
Tiefschwarz Feinstruktur  
Glas: satiniertes Glas  
Griff: 8.200.04.S Schwarzstahl-Optik  
Bauart: Aufsatzfüllung  
Tür-ID: P24-2861-65



C | 2861-65



424-15 mit Seitenteil | Farbe: Dekor Jet Black | Glas: satiniertes Glas | Griff: 4.105.00 Edelstahl | Bauart: Aufsatzfüllung |  
Tür-ID: P24-424-15h





**A | 186-60**

Farbe: RAL 1019 Graubeige  
Glas: satiniertes Glas  
Griff: 5.100.03 Edelstahl  
Bauart: Einsatzfüllung  
Tür-ID: P24-186-60

**B | 186-65**

Farbe: Weiß | Glas: G 1231  
mattiertes Glas mit klarem Rand  
und klarem Streifen  
Griff: 5.106.03 Edelstahl  
Bauart: Einsatzfüllung  
Tür-ID: P24-186-65



A | 186-60



B | 186-65

A | 343-90  
 Farbe: RAL 6013 Schilfgrün  
 Türklopfer: 1.640.00 Messing poliert  
 Griff: 5.601.03 Messing poliert  
 Bauart: Einsatzfüllung  
 Tür-ID: P24-343-90

B | 345-90  
 Farbe: Weiß  
 Griff: 8.200.04.S Schwarzstahl-Optik  
 Bauart: Einsatzfüllung  
 Tür-ID: P24-345-90

C | 347-90  
 Farbe: Dekor Anthrazitgrau  
 Griff: 5.300.02 Chrom  
 Bauart: Einsatzfüllung  
 Tür-ID: P24-347-90



A | 343-90



B | 345-90



C | 347-90



343-90 mit Seitenteilen | Farbe: Weiß | Türklopfer: 1.341.00 Chrom | Griff: 5.301.03 Chrom | Bauart: Aufsatzfüllung |  
 Glas Seitenteile: satiniertes Glas | Tür-ID: P24-343-90h

**A | 50-60**

Farbe: Dekor Nussbaum  
Glas: satiniertes Glas  
Griff: 5.102.03 Edelstahl  
Bauart: Einsatzfüllung  
Tür-ID: P24-50-60a

**B | 50-60**

Farbe: RAL 1019 Graubeige  
Glas: G 500-20 mattiertes Glas  
mit klarem Rand  
Griff: 8.200.04.S Schwarzstahl-Optik  
Bauart: Einsatzfüllung  
Tür-ID: P24-50-60b



A | 50-60



B | 50-60

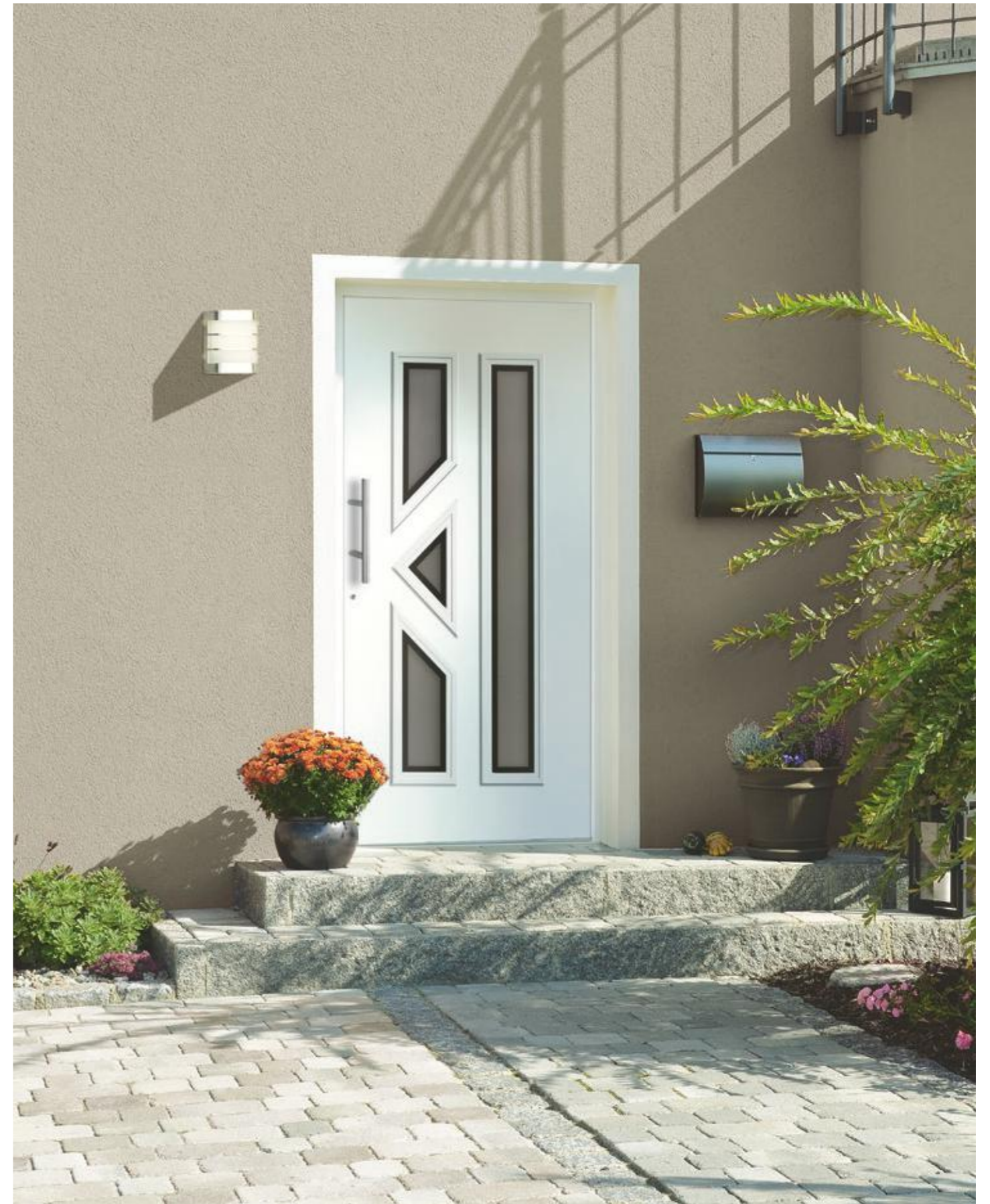

50-60 | Farbe: Weiß | Glas: G 500-20 mattiertes Glas mit klarem Rand | Griff: 8.100.04.S Edelstahl | Bauart: Aufsatzfüllung | Tür-ID: P24-50-60h



1004-65 mit Seitenteilen | Farbe: Dekor Dunkelgrün | Glas: G 505-20 mattiertes Glas mit klarem Rand | Griff: 7.100.06.S Edelstahl | Bauart: Einsatzfüllung | Tür-ID: P24-1004-65h

**A | 1004-65**

Farbe: Weiß | Glas: Musselin M6  
Griff: 5.102.03 Edelstahl  
Bauart: Einsatzfüllung  
Tür-ID: P24-1004-65a

**B | 4151-11**

Farbe: Weiß  
Glas: G 780 echte Bleiverglasung mit Barock und Ornament 521  
Griff: 5.104.03 Edelstahl  
Bauart: Einsatzfüllung  
Tür-ID: P24-4151-11b

**C | 4151-11**

Farbe: Dekor Golden Oak  
Glas: G 603 satiniertes Glas mit klaren Facettensteinen  
Griff: 7.100.04.S Edelstahl  
Bauart: Aufsatzfüllung  
Tür-ID: P24-4151-11c



A | 1004-65



B | 4151-11



C | 4151-11



208-90  
Farbe: RAL 7006 Beigegrau  
Sonderausstattung: Rosette  
Griff: 5.106.03 Edelstahl  
Bauart: Einsatzfüllung  
Tür-ID: P24-208-90



208-20  
Farbe: Weiß | Glas: G 700  
mattiertes Glas mit klaren Streifen  
Türklopfer: 1.341.00 Chrom  
Griff: 5.301.03 Chrom  
Bauart: Einsatzfüllung  
Tür-ID: P24-208-20

| Hausansicht rechts |  
208-20 mit Seitenteil  
Farbe: Dekor Nussbaum  
Glas: G 700 mattiertes Glas  
mit klaren Streifen  
Sonderausstattung: Rosette  
Griff: 5.103.03 Edelstahl  
Bauart: Einsatzfüllung  
Tür-ID: P24-208-20h





12-92 mit Seitenteilen | mit Profilierung | Farbe: Dekor Golden Oak | Griff: 8.200.04.S Schwarzstahl-Optik | Bauart: Einsatzfüllung |  
 Glas Seitenteile: satiniertes Glas | Tür-ID: P24-12-92h



A | 12-92



B | 6923-92

A | 12-92  
 mit Profilierung  
 Farbe: Weiß  
 Griff: 8.100.14.G Edelstahl  
 Bauart: Aufsatzfüllung  
 Tür-ID: P24-12-92

B | 6923-92  
 mit Profilierung  
 Farbe: Dekor Anthrazitgrau  
 Griff: 8.100.14.S Edelstahl  
 Bauart: Einsatzfüllung  
 Tür-ID: P24-6923-92



C | 13-92



D | 6924-92

C | 13-92  
 mit Profilierung  
 Farbe: Dekor Nussbaum  
 Griff: 8.100.08.S Edelstahl  
 Bauart: Einsatzfüllung  
 Tür-ID: P24-13-92

D | 6924-92  
 mit Profilierung  
 Farbe: Dekor Grau  
 Griff: 8.100.04.S Edelstahl  
 Bauart: Einsatzfüllung  
 Tür-ID: P24-6924-92



## A | 200-10

Farbe: Weiß | Glas: G 160  
echte Bleiverglasung schwarz  
mit Eisblumenglas  
Griff: 5.104.03 Edelstahl  
Bauart: Aufsatzfüllung  
Tür-ID: P24-200-10

## B | 200-15

Farbe: Dekor Golden Oak  
Glas: Altdeutsch K  
Griff: 5.106.03 Edelstahl  
Bauart: Einsatzfüllung  
Tür-ID: P24-200-15

## C | 224-10

Farbe: Weiß | Glas: G 160  
echte Bleiverglasung blau  
mit Eisblumenglas  
Griff: 8.100.04.S Edelstahl  
Bauart: Einsatzfüllung  
Tür-ID: P24-224-10



A | 200-10



B | 200-15



C | 224-10

# Echte Bleiverglasungen

Traditionelle Handwerkskunst. Unsere echten Bleiverglasungen werden in liebevoller Handarbeit gefertigt, um Ihrer Tür einen Hauch von zeitloser Eleganz zu verleihen. Jede Bleiverglasung ist somit ein handgefertigtes Unikat.







202-15  
 Farbe: Weiß | Glas: Chinchilla  
 Griff: 5.106.03 Edelstahl  
 Bauart: Einsatzfüllung  
 Tür-ID: P24-202-15

| Detail |  
 Klassischer Ornamentrahmen  
 mit Verglasung Chinchilla



202-15 mit Seitenteil | Farbe: Weiß | Glas: Klarglas | Griff: 5.106.03 Edelstahl | Bauart: Einsatzfüllung | Tür-ID: P24-202-15h



6450-15  
Farbe: Dekor Golden Oak  
Glas: Altdeutsch K  
Griff: 5.501.03 Messing brüniert  
Bauart: Einsatzfüllung  
Tür-ID: P24-6450-15a



| Hausansicht links |  
6451-15 zweiteilig  
Farbe: Dekor Stahlblau  
Glas: Klarglas  
Griff: 5.703.02 Bronze  
Bauart: Einsatzfüllung  
Tür-ID: P24-6451-15h



6450-15  
Farbe: Weiß  
Glas: Klarglas gewölbt  
Griff: 5.500.03 Messing brüniert  
Bauart: Einsatzfüllung  
Tür-ID: P24-6450-15b



414-15 | Farbe: Weiß | Glas: Barock | Griff: 5.500.03 Messing brüniert | Bauart: Einsatzfüllung | Tür-ID: P24-414-15h



Detail  
Klassischer Ornamentrahmen mit  
Verglasung G 1109 mattiertes Glas  
mit klarem Motiv



414-90  
Farbe: RAL 6013 Schilfgrün  
Türklopfer: 1.640.00 Messing poliert  
Griff: 5.601.03 Messing poliert  
Bauart: Einsatzfüllung  
Tür-ID: P24-414-90



414-10  
Farbe: Weiß | Glas: G 1109  
mattiertes Glas mit klarem Motiv  
Griff: 5.100.03 Edelstahl  
Bauart: Einsatzfüllung  
Tür-ID: P24-414-10

A | 4142-15  
 Farbe: Weiß | Glas: satiniertes Glas  
 Griff: 5.106.03 Edelstahl  
 Bauart: Einsatzfüllung  
 Tür-ID: P24-4142-15

B | 4141-15  
 Farbe: Dekor Nussbaum  
 Glas: Eisblumenglas  
 Griff: 5.600.03 Messing poliert  
 Bauart: Einsatzfüllung  
 Tür-ID: P24-4141-15

C | 4143-10  
 Farbe: Weiß | Glas: G 1452  
 mattiertes Glas mit klarem Motiv  
 Griff: 5.301.03 Chrom  
 Bauart: Einsatzfüllung  
 Tür-ID: P24-4143-10



A | 4142-15



B | 4141-15



C | 4143-10



4142-15 | Farbe: Weiß | Glas: Chinchilla | Griff: 5.103.03 Edelstahl | Bauart: Einsatzfüllung | Tür-ID: P24-4142-15h



301-15

Farbe: Dekor Golden Oak

Glas: G 363 echter Rillenschliff auf satiniertem Glas

Sonderausstattung: Rosette

Griff: 5.601.03 Messing poliert

Bauart: Einsatzfüllung

Tür-ID: P24-301-15

| Detail |

Klassischer Ornamentrahmen mit Verglasung

G 363 echter Rillenschliff auf satiniertem Glas |

Dekor Golden Oak

# Handbemalte Ornamentrahmen

Einzigartige Kunstwerke. Jeder handbemalte Ornamentrahmen ist ein Unikat und wird in aufwendiger Handarbeit für Sie gefertigt und auf Ihr gewähltes Holzdekor abgestimmt. So erhält Ihre Haustür nicht nur einen individuellen Rahmen, sondern auch eine persönliche Note, die sie einzigartig macht.



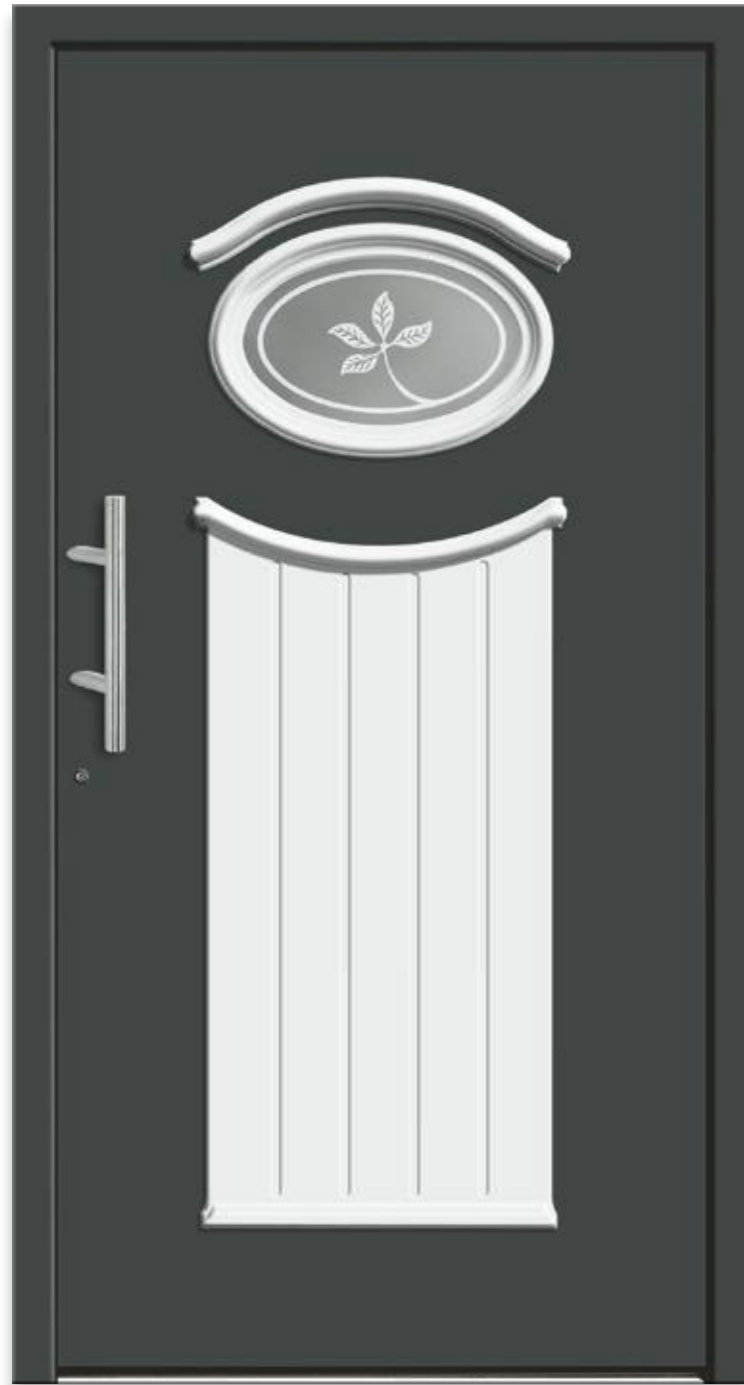

A | 6447-11

A | 6447-11  
 Farbe: RAL 7016 Anthrazitgrau  
 mit weißer Ornamentik  
 Glas: G 754 halbtransparentes  
 Glas mit mattiertem Motiv  
 Griff: 8.100.04.S Edelstahl  
 Bauart: Aufsatzfüllung  
 Tür-ID: P24-6447-11a



B | 6447-11



C | 25-11

C | 25-11  
 Farbe: Dekor Grau | Glas: Gotik  
 Griff: 5.301.03 Chrom  
 Bauart: Einsatzfüllung  
 Tür-ID: P24-25-11

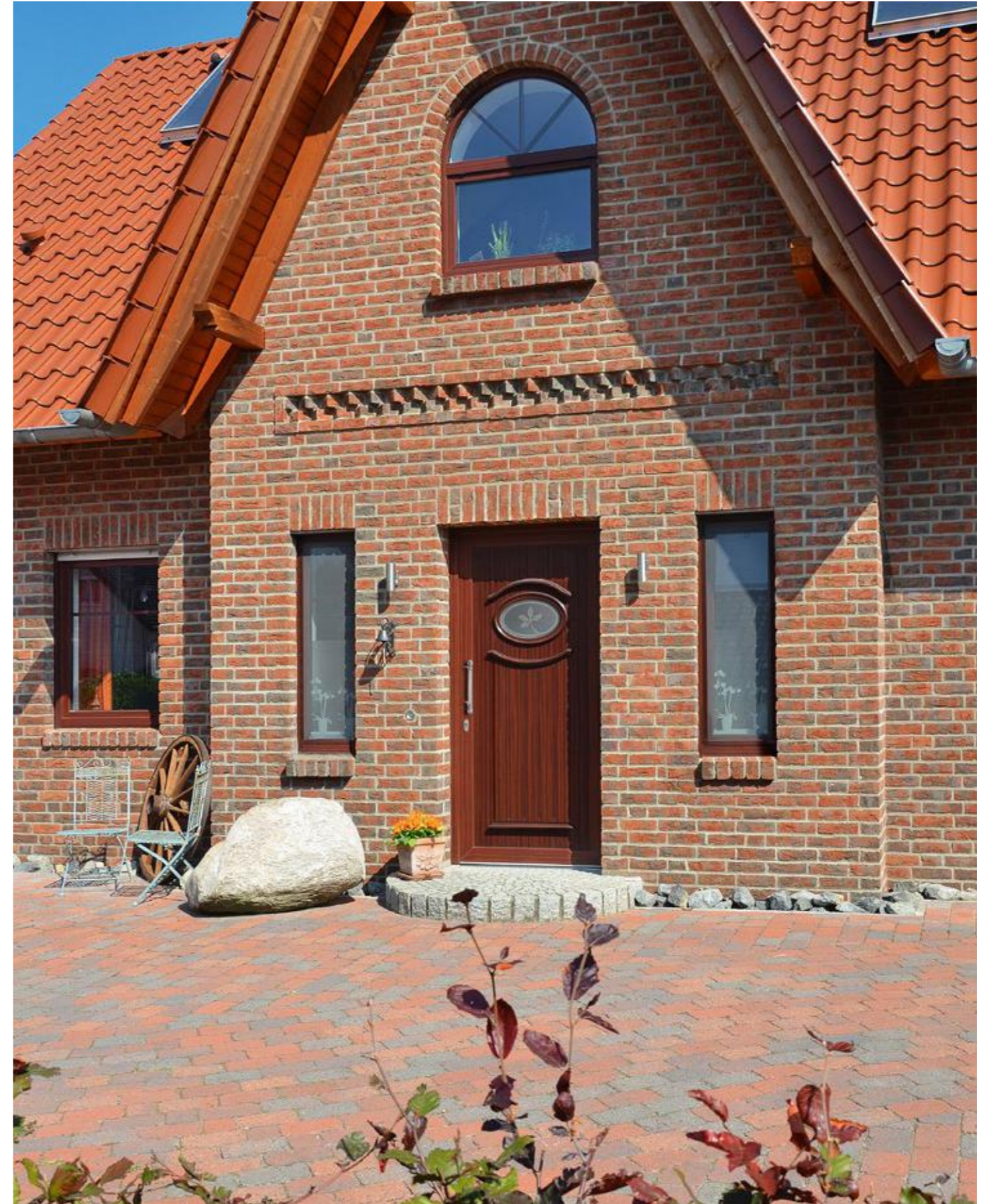

6447-11 | Farbe: Dekor Mahagoni | Glas: G 754 halbtransparentes Glas mit mattiertem Motiv | Griff: 5.105.03 Edelstahl |  
 Bauart: Einsatzfüllung | Tür-ID: P24-6447-11h



A | 6448-25



B | 6448-25

**A | 6448-25**  
 Farbe: RAL 7006 Beige grau  
 Glas: satiniertes Glas  
 Griff: 9.200.06.G Schwarzstahl-Optik  
 Bauart: Aufsatzfüllung  
 Tür-ID: P24-6448-25a

**B | 6448-25**  
 Farbe: Weiß | Glas: Eisblumenglas  
 Griff: 5.106.03 Edelstahl  
 Bauart: Einsatzfüllung  
 Tür-ID: P24-6448-25b



C | 6541-11



D | 6541-11

**C | 6541-11**  
 Farbe: Weiß | Glas: Chinchilla  
 Griff: 5.103.03 Edelstahl  
 Bauart: Einsatzfüllung  
 Tür-ID: P24-6541-11c

**D | 6541-11**  
 Farbe: Dekor Dunkelgrün  
 Glas: Barock | Griff: 5.600.03  
 Messing poliert  
 Bauart: Einsatzfüllung  
 Tür-ID: P24-6541-11d





A | 214-35  
 Farbe: Dekor Nussbaum  
 Glas: Ornament 504  
 Griff: 5.106.03 Edelstahl  
 Bauart: Einsatzfüllung  
 Tür-ID: P24-214-35



A | 214-35

B | 214-25  
 Farbe: RAL 6013 Schilfgrün  
 Glas: satinierendes Glas  
 Griff: 8.200.04.S Schwarzstahl-Optik  
 Bauart: Aufsatzfüllung  
 Tür-ID: P24-214-25



B | 214-25



C | 214-15



Innenansicht 214-15 | Farbe: Weiß | Glas: Chinchilla | Innendrücker: 4.102.00 Edelstahl | Bauart: Einsatzfüllung | Tür-ID: P24-214-15h | Rollenbänder sind ggf. Sonderausstattung



**A | 306-11**

Farbe: Weiß | Glas: satiniertes Glas  
Griff: 5.102.03 Edelstahl  
Bauart: Einsatzfüllung  
Tür-ID: P24-306-11a

**B | 306-11**

Farbe: RAL 7012 Basaltgrau  
Glas: G 605 satiniertes Glas mit Rillenglasstreifen und klaren Facettensteinen  
Griff: 5.106.03 Edelstahl  
Bauart: Aufsatzfüllung  
Tür-ID: P24-306-11b



**C | 3061-11**

Farbe: Dekor Golden Oak  
Glas: G 1453 mattiertes Glas mit klaren Streifen und Applikationen aus geschliffenen Glaskristallen  
Griff: 5.300.02 Chrom  
Bauart: Einsatzfüllung  
Tür-ID: P24-3061-11



A | 306-11



B | 306-11



C | 3061-11



A | 23-61

A | 23-61  
 Farbe: RAL 7006 Beigegrau  
 Glas: G 500-20 mattiertes Glas  
 mit klarem Rand | Griff: 8.200.08.S  
 Schwarzstahl-Optik  
 Bauart: Aufsatzfüllung  
 Tür-ID: P24-23-61



B | 3-62



C | 23-62

C | 23-62  
 mit Profilierung  
 Farbe: RAL 8017 Schokoladenbraun  
 Glas: satiniertes Glas  
 Griff: 8.100.04.S Edelstahl  
 Bauart: Einsatzfüllung  
 Tür-ID: P24-23-62



23-62 | mit Profilierung | Farbe: Weiß | Glas: Chinchilla | Griff: 5.103.03 Edelstahl | Bauart: Einsatzfüllung | Tür-ID: P24-23-62h



## A | 1562-61

Farbe: Weiß | Glas: satiniertes Glas  
Griff: 5.101.04 Edelstahl  
Bauart: Einsatzfüllung  
Tür-ID: P24-1562-61

## B | 1562-75

Rahmen – Schwarzstahl-Optik  
flächenbündig | Farbe: RAL 7001  
Silbergrau | Glas: satiniertes Glas  
Griff: 9.200.08.G Schwarzstahl-Optik  
Bauart: Aufsatzfüllung  
Tür-ID: P24-1562-75

## C | 1562-71

Rahmen – Edelstahl-Design  
flächenbündig  
Farbe: Dekor Golden Oak  
Glas: Ornament 504  
Griff: 8.100.04.S Edelstahl  
Bauart: Einsatzfüllung  
Tür-ID: P24-1562-71



A | 1562-61



B | 1562-75



C | 1562-71

1562-71 mit Seitenteilen | Farbe: RAL 7016 Anthrazitgrau | Glas: satiniertes Glas | Griff: 8.130.16.G Edelstahl / Echtholz |  
Bauart: Aufsatzfüllung | Tür-ID: P24-1562-71h

## Mehr Sicherheit für Ihren neuen Nebeneingang

Investieren Sie in die Sicherheit Ihres Zuhauses und entscheiden Sie sich für eine neue Nebeneingangstür mit erstklassiger Einbruchhemmung.

Unsere hochwertigen Nebeneingangstüren sind optional in RC2- oder RC3-Ausführung lieferbar.

### A | 1562-50

Farbe: Weiß | Glas: satiniertes Glas  
Griff: 8.100.04.S Edelstahl  
Bauart: Einsatzfüllung  
Tür-ID: P24-1562-50  
*Optional in RC2- oder RC3-Ausführung lieferbar!*

### B | 23-50

Farbe: Dekor Anthrazitgrau  
Glas: Mastercarré  
Griff: 8.100.04.S Edelstahl  
Bauart: Einsatzfüllung  
Tür-ID: P24-23-50  
*Optional in RC2- oder RC3-Ausführung lieferbar!*

### C | 172-50

Farbe: RAL 7001 Silbergrau  
Glas: Mastercarré  
Griff: 8.100.06.S Edelstahl  
Bauart: Einsatzfüllung  
Tür-ID: P24-172-50  
*Optional in RC2- oder RC3-Ausführung lieferbar!*



A | 1562-50



B | 23-50



C | 172-50



113-50 | Farbe: RAL 7016 Anthrazitgrau | Glas: satiniertes Glas | Drückergarnitur: 4.207.00 Schwarzstahl-Optik | Bauart: Einsatzfüllung | Tür-ID: P24-113-50h | *Optional in RC2- oder RC3-Ausführung lieferbar!*

## Sockel-Elemente

Unsere Sockel-Elemente für den unteren Bereich Ihrer Konstruktionshaustür sind in verschiedenen Ornamentgestaltungen, Profilierungen, Farben und Dekoren lieferbar. Wählen Sie das passende Modell für Ihren individuellen Eingangsbereich.



A | 9012-92 mit Profilierung



B | 9112-90



C | 9401-90



D | 9402-90



E | 9008-92 mit Profilierung



F | 9011-92 mit Profilierung  
Farbe: RAL 7001 Silbergrau



G | 9013-92 mit Profilierung  
Farbe: RAL 7035 Lichtgrau



H | 9209-90  
Farbe: Dekor Golden Oak  
Sonderausstattung: Kassette



I | 9702-92 mit eingefräster Profilierung



J | 9012-92 mit Profilierung  
Sonderausstattung: Übergröße

# Zubehör & Technik

Rund um Ihre Haustür sind erstklassige Helfer gefragt. Geschmackvolle Zubehörteile, die Wertigkeit und Charakter Ihrer Tür positiv unterstreichen. Gemeint sind Außengriffe, Innendrücker, Griffgarnituren sowie schmückende Designsockel. Unsere breite Auswahl garantiert Ihnen die feine Abstimmung aller Details.

**Basisausführung**



Griffstange ist mit geraden oder schrägen Stützen\* und in folgenden Abmessungen erhältlich:

400 mm	8.100.04
600 mm	8.100.06
800 mm	8.100.08
1000 mm	8.100.10
1200 mm	8.100.12
1400 mm	8.100.14
1600 mm	8.100.16
1800 mm	8.100.18
2000 mm	8.100.20

**Variante 1**



LED

-LED mit LED-Beleuchtung

400 mm	-
600 mm	-
800 mm	-
1000 mm	-
1200 mm	-LED
1400 mm	-LED
1600 mm	-LED
1800 mm	-
2000 mm	-

**halbrunde Ausführung**



Griffstange ist mit geraden oder schrägen Stützen\* und in folgenden Abmessungen erhältlich:

400 mm	9.100.04
600 mm	9.100.06
800 mm	9.100.08
1000 mm	9.100.10
1200 mm	9.100.12
1400 mm	9.100.14
1600 mm	9.100.16

**halbrunde Ausführung**



-FS mit Fingerscan von ekey oder Idencom  
Nur mit geraden Stützen lieferbar!

400 mm	-
600 mm	-FS
800 mm	-
1000 mm	-
1200 mm	-FS
1400 mm	-FS
1600 mm	-FS

**rechteckige Ausführung**



Griffstange ist nur mit geraden Stützen und in folgenden Abmessungen erhältlich:

400 mm	-
600 mm	-
800 mm	-
1000 mm	7.120.10
1200 mm	7.120.12
1400 mm	7.120.14
1600 mm	7.120.16

**rechteckige Ausführung**



-FS mit Fingerscan von ekey oder Idencom  
Nur mit geraden Stützen lieferbar!

400 mm	-
600 mm	-
800 mm	-
1000 mm	-
1200 mm	-FS
1400 mm	-FS
1600 mm	-FS

**Basisausführung**



Griffstange ist mit geraden oder schrägen Stützen\* und in folgenden Abmessungen erhältlich:

400 mm	7.100.04
600 mm	7.100.06
800 mm	7.100.08
1000 mm	7.100.10
1200 mm	7.100.12
1400 mm	7.100.14
1600 mm	7.100.16
1800 mm	7.100.18
2000 mm	7.100.20

**Variante 1**



-FS mit Fingerscan von ekey oder Idencom

400 mm	-
600 mm	-
800 mm	-
1000 mm	-
1200 mm	-FS
1400 mm	-FS
1600 mm	-FS
1800 mm	-
2000 mm	-

**Variante 2**



LED

-LED mit LED-Beleuchtung

400 mm	-
600 mm	-
800 mm	-
1000 mm	-
1200 mm	-LED
1400 mm	-LED
1600 mm	-LED
1800 mm	-
2000 mm	-

**Variante 3**



LED

-FS.LED mit Fingerscan von ekey oder Idencom und mit LED Beleuchtung

400 mm	-
600 mm	-
800 mm	-
1000 mm	-
1200 mm	-FS.LED
1400 mm	-FS.LED
1600 mm	-FS.LED
1800 mm	-
2000 mm	-

## Fingerscan



1.002.00  
ekey Fingerscan, Edelstahl



1.001.00  
Idencom Fingerscan, Edelstahl

\*Gerade Stützen sind im Katalog mit dem Zusatz ".G", schräge Stützen mit dem Zusatz ".S" gekennzeichnet.



**Variante 1 |**  
Überwachungsbildschirm aufgesetzt montiert.

**Variante 2 |**  
Überwachungsbildschirm flächenbündig montiert.

Griffstange mit digitalem Türspion (inklusive Überwachungsbildschirm) in folgenden Abmessungen erhältlich:

1000 mm	1   8.110.10	2   8.115.10
1200 mm	1   8.110.12	2   8.115.12
1400 mm	1   8.110.14	2   8.115.14

**Variante 1 |**  
Überwachungsbildschirm aufgesetzt montiert.

**Variante 2 |**  
Überwachungsbildschirm flächenbündig montiert.

Griffstange mit digitalem Türspion (inklusive Überwachungsbildschirm) in folgenden Abmessungen erhältlich:

1000 mm	1   7.110.10	2   7.115.10
1200 mm	1   7.110.12	2   7.115.12
1400 mm	1   7.110.14	2   7.115.14



10.100.02 Griffschale 220 mm



10.116.01 Griffschale 170 mm



Die abgebildeten Griffschalen sind in folgenden Abmessungen erhältlich:

500 mm	10.110.05
1400 mm	10.110.14



-FS mit Fingerscan von ekey oder Idencom

-FS
-



-LED mit LED-Beleuchtung

-LED
-LED



-FS.LED mit Fingerscan von ekey oder Idencom und mit LED Beleuchtung

-FS.LED
-

Holzdekor Nussbaum

Griffstange ist mit geraden (.G) oder schrägen (.S) Stützen und in folgenden Abmessungen erhältlich:

8.131.10	1000 mm
8.131.16	1600 mm

Echtholz Eiche natur\*

Griffstange ist mit geraden (.G) oder schrägen (.S) Stützen und in folgenden Abmessungen erhältlich:

8.132.10	1000 mm
8.132.16	1600 mm

Echtholz Jatoba\*

Griffstange ist mit geraden (.G) oder schrägen (.S) Stützen und in folgenden Abmessungen erhältlich:

8.130.10	1000 mm
8.130.16	1600 mm

\*Pflegetipp Echtholz-Griffe: Durch das regelmäßige Auftragen von handelsüblichen Holzölen wird die Entstehung einer silbergrauen Patina verhindert und der elegante Farbschimmer bleibt erhalten. Witterungsbedingte Veränderungen der Oberfläche beeinträchtigen nicht die Funktionalität und sind kein Beanstandungsgrund.

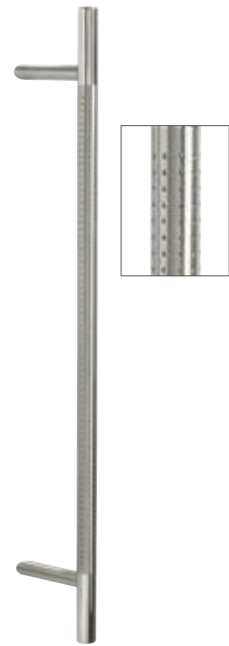

8.120.10  
Griffstange matt/  
poliert 1000 mm



6.105.09  
Griffstange  
940 mm



6.101.08  
Griffstange  
835 mm



6.120.06  
Außengriff matt/  
poliert: 600 mm



6.106.06  
Außengriff  
580 mm



6.120.05  
Außengriff  
gebogen – auch  
waagrecht  
montierbar  
500 mm



6.125.05  
Außengriff  
– auch  
waagrecht  
montierbar  
500 mm



5.100.03  
Außengriff  
300 mm



6.100.04  
Außengriff  
380 mm



5.102.03  
Außengriff  
335 mm



5.101.04  
Außengriff  
400 mm



5.103.03  
Außengriff  
310 mm



5.104.03  
Außengriff  
310 mm



5.105.03  
Außengriff  
330 mm



5.106.03  
Außengriff  
330 mm



4.150.00  
Griff-Sicherheits-  
garnitur 245 mm



4.151.00  
Griff-Sicherheits-  
garnitur 245 mm



4.101.00  
Innendrücker mit Rosette



4.102.00  
Innendrücker mit Rosette



4.103.00  
Innendrücker mit Rosette



4.104.00  
Innendrücker mit Rosette



4.105.00  
Türknoip mit Rosette



4.130.00  
Innendrücker 245 mm



4.108.00  
Innendrücker mit Rosette



3.110.00  
Rosette



3.111.00  
Sicherheits-  
rosette



3.112.00  
Sicherheits-  
rosette variabel



3.122.00  
Sicherheits-  
rosette variabel



3.120.00  
Rosette



3.121.00  
Sicherheits-  
rosette



3.130.00  
Rosette

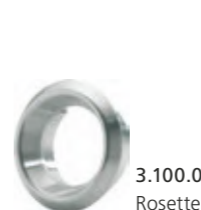

3.100.00  
Rosettenring



3.101.00  
Kleberosette



3.105.00  
flächenbündige  
Rosette

**Basisausführung**

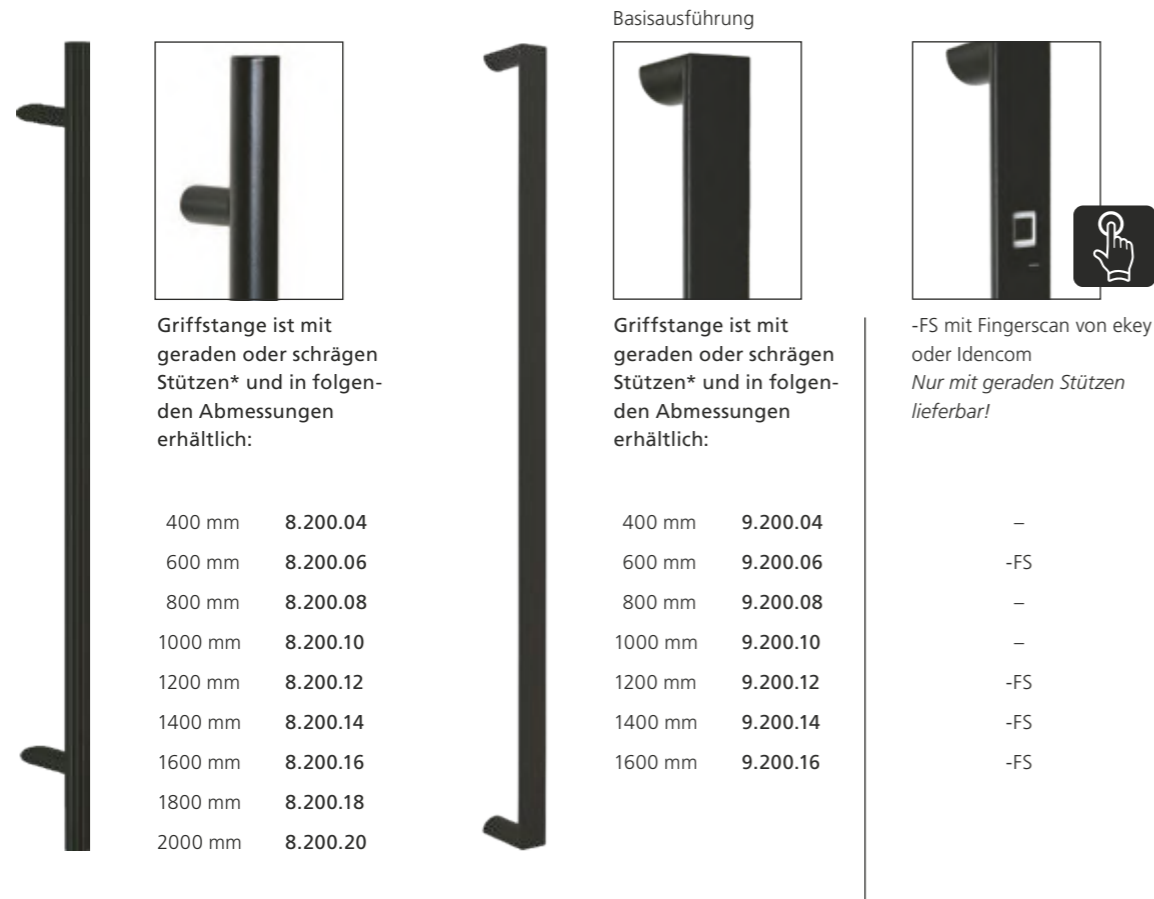

Griffstange ist mit geraden oder schrägen Stützen\* und in folgenden Abmessungen erhältlich:

400 mm	8.200.04
600 mm	8.200.06
800 mm	8.200.08
1000 mm	8.200.10
1200 mm	8.200.12
1400 mm	8.200.14
1600 mm	8.200.16
1800 mm	8.200.18
2000 mm	8.200.20

Griffstange ist mit geraden oder schrägen Stützen\* und in folgenden Abmessungen erhältlich:

400 mm	9.200.04
600 mm	9.200.06
800 mm	9.200.08
1000 mm	9.200.10
1200 mm	9.200.12
1400 mm	9.200.14
1600 mm	9.200.16

-FS mit Fingerscan von ekey oder Idencom  
Nur mit geraden Stützen lieferbar!

-
-FS
-
-
-FS
-FS
-FS



Griffschale 500 mm ist in folgenden Ausführungen erhältlich:

10.210.05
10.210.05-FS
10.210.05-LED
10.210.05-FS-LED

-FS mit Fingerscan von ekey oder Idencom

-LED mit LED-Beleuchtung

-FS.LED mit Fingerscan von ekey oder Idencom und mit LED Beleuchtung

**Basisausführung**

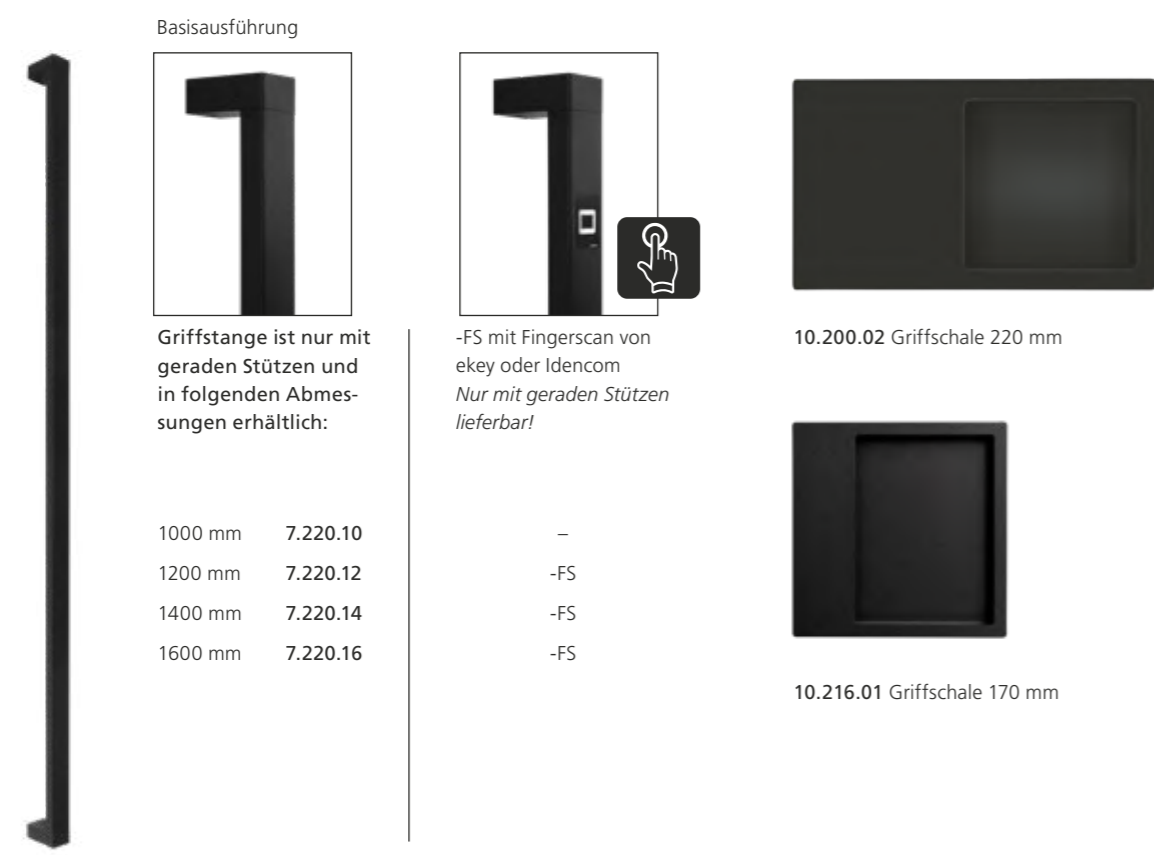

Griffstange ist nur mit geraden Stützen und in folgenden Abmessungen erhältlich:

1000 mm	7.220.10
1200 mm	7.220.12
1400 mm	7.220.14
1600 mm	7.220.16

-FS mit Fingerscan von ekey oder Idencom  
Nur mit geraden Stützen lieferbar!

10.200.02 Griffschale 220 mm

10.216.01 Griffschale 170 mm

**Holzdekor Nussbaum**



Griffstange ist mit geraden (.G) oder schrägen (.S) Stützen und in folgenden Abmessungen erhältlich:

8.231.10	1000 mm
8.231.16	1600 mm

**Echtholz Eiche natur\***



Griffstange ist mit geraden (.G) oder schrägen (.S) Stützen und in folgenden Abmessungen erhältlich:

8.232.10	1000 mm
8.232.16	1600 mm

**Echtholz Jatoba\***



Griffstange ist mit geraden (.G) oder schrägen (.S) Stützen und in folgenden Abmessungen erhältlich:

8.230.10	1000 mm
8.230.16	1600 mm

\*Gerade Stützen sind im Katalog mit dem Zusatz ".G", schräge Stützen mit dem Zusatz ".S" gekennzeichnet.

\*Pflegetipp Echtholz-Griffe: Durch das regelmäßige Auftragen von handelsüblichen Holzölen wird die Entstehung einer silbergrauen Patina verhindert und der elegante Farbschimmer bleibt erhalten. Witterungsbedingte Veränderungen der Oberfläche beeinträchtigen nicht die Funktionalität und sind kein Beanstandungsgrund.

# Schwarzstahl



5.201.03 Außengriff 320 mm  
 4.207.00 Innendrücker mit Rosette  
 4.206.00 Innendrücker mit Rosette  
 4.208.00 Innendrücker mit Rosette



6.225.05 Außengriff – auch waagrecht montierbar 500 mm  
 3.212.00 Sicherheitsrosette variabel  
 3.221.00 Sicherheitsrosette  
 3.200.00 Rosettenring  
 3.201.00 Kleberosette  
 3.205.00 flächenbündige Rosette

# Fingerscan



1.202.00 ekey Fingerscan, Schwarzstahl-Optik  
 1.201.00 Idencom Fingerscan, Schwarzstahl-Optik

# Kunststoff weiß



4.830.00 Innendrücker Kunststoff weiß 245 mm

# Chrom



5.300.02 Außengriff glänzend 255 mm  
 5.301.03 Außengriff 330 mm  
 4.330.00 Innendrücker matt 245 mm  
 1.341.00 Türklopfer glänzend / matt 190 mm



# Messing poliert



5.600.03 Außengriff 290 mm  
 5.601.03 Außengriff 300 mm  
 4.630.00 Innendrücker 245 mm  
 4.632.00 Innendrücker 245 mm  
 1.640.00 Türklopfer 170 mm



3.610.00 Rosette  
 3.611.00 Sicherheitsrosette  
 3.612.00 Sicherheitsrosette variabel  
 3.620.00 Rosette  
 3.621.00 Sicherheitsrosette

**Messing-Langzeitschutz**  
 Dank der Beschichtung mit unserer innovativen PVD-Schutzschicht, gegen Verkratzen, Abnutzung und Korrosion, bleibt der feine goldene Schimmer unseres hochwertigen Messingzubehörs dauerhaft erhalten.



Messing-Optik

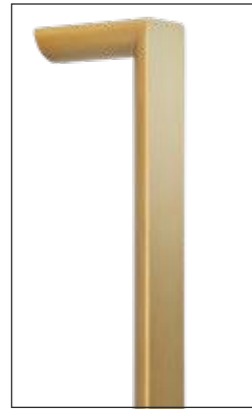

Griffstange ist nur mit geraden Stützen in folgenden Abmessungen erhältlich:

- 9.500.12 1200 mm
- 9.500.16 1600 mm



5.500.03  
Außengriff 290 mm



5.501.03  
Außengriff 310 mm



4.530.00  
Innendrücker 245 mm



4.531.00  
Innendrücker 245 mm



1.540.00  
Türklopfer 170 mm



3.520.00  
Rosette



3.521.00  
Sicherheits-  
rosette



3.510.00  
Rosette



3.511.00  
Sicherheits-  
rosette



3.512.00  
Sicherheits-  
rosette variabel



3.515.00  
Sicherheits-  
rosette variabel  
Messing-Optik



3.505.00  
flächenbündige  
Rosette  
Messing-Optik



Kupfer-Optik

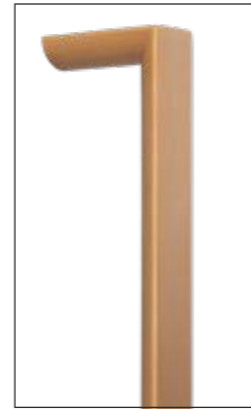

Griffstange ist nur mit geraden Stützen in folgenden Abmessungen erhältlich:

- 9.700.12 1200 mm
- 9.700.16 1600 mm



5.700.03  
Außengriff 300 mm



5.701.03  
Außengriff 330 mm



5.703.02  
Außengriff 260 mm



4.730.00  
Innendrücker 240 mm



1.740.00  
Türklopfer 170 mm



3.723.00  
Rosette



3.721.00  
Sicherheits-  
rosette



3.711.00  
Sicherheits-  
rosette



3.712.00  
Sicherheits-  
rosette variabel



3.715.00  
Sicherheits-  
rosette variabel  
Kupfer-Optik



3.705.00  
flächenbündige  
Rosette  
Kupfer-Optik



**1.120.00**  
Türspion (kurz)  
silberfarben



**1.220.00**  
Türspion (kurz)  
Schwarzstahl-Optik



**1.121.00**  
Türspion (mittel)  
silberfarben



**1.325.00**  
Digitaler Türspion +  
Überwachungsbildschirm  
zur Selbstmontage



**1.221.00**  
Türspion (mittel)  
Schwarzstahl-Optik



**1.326.00**  
Digitaler Türspion +  
Überwachungsbildschirm  
aufgesetzt montiert.

**1.122.00**  
Türspion (lang)  
silberfarben



**1.222.00**  
Türspion (lang)  
Schwarzstahl-Optik

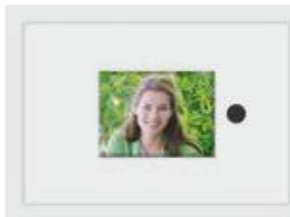

**1.327.00**  
Digitaler Türspion +  
Überwachungsbildschirm  
flächenbündig montiert.

## Designsockel

Mit einem eleganten Designsockel sehen Türen besonders gut aus und sind im Bodenbereich gegen Abnutzung und Verschleiß sicher geschützt. Sie haben sich für eine Tür mit Aufsatzfüllung entschieden? Dann legen wir Ihnen die Kombination mit einem Designsockel ganz besonders ans Herz.



**2.100.03** Edelstahl-Design  
flächenbündig | 30 mm



**2.200.03** Schwarzstahl-Optik RAL 9005  
Feinstruktur  
flächenbündig | 30 mm

Türfüllungen können entweder in den Flügel eingesetzt oder flügelüberdeckend als Aufsatzfüllung gefertigt werden. Großzügiger wirkt die durchgängige Fläche einer Aufsatzfüllung. Der Türflügel wird hier elegant verdeckt und bringt weitere Vorteile in Bezug auf Wärmedämmung und Pflegeleichtigkeit. Ihr Fachberater vor Ort informiert Sie gern.

**Einsatzfüllung**



Einsatzfüllung außen

**Aufsatzfüllung einseitig**



Aufsatzfüllung außen

**Aufsatzfüllung beidseitig**



Aufsatzfüllung außen



Einsatzfüllung innen\*



Einsatzfüllung innen\*



Aufsatzfüllung innen\*

\*Rollenbänder sind ggf. Sonderausstattung

## Moderne Gläser



Madras Pave



Madras Uadi

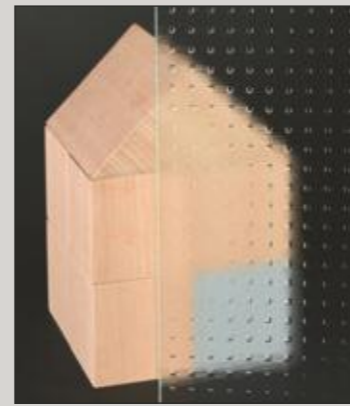

Mastercarré



Ornament 504



Reflo



Satinieretes Glas



Cannes



Linen



Musselin M6



Mattiertes Glas mit klarem Rand



Mattiertes Glas mit klaren Streifen

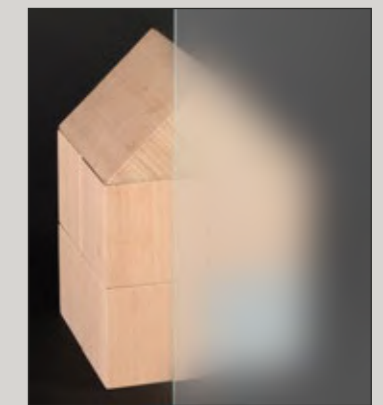

Vollflächig mattiertes Glas

## Klassische Gläser



Altdeutsch K



Barock



Chinchilla



Eisblumenglas



Gotik



Silvit

Die dargestellten Gläser dienen nur zur Ansicht und sind maßstäblich nicht verbindlich.  
Abbildungen im Original: Größe Glas: 35 x 35 cm | Größe Haus: 12 x 18 cm | Abstand Haus zum Glas: 12 cm



### Echte Bleiverglasung

Jede Bleiverglasung wird als Dreifachscheibe geliefert. Die mittlere Motivscheibe besteht aus einzelnen Gläsern in unterschiedlichen Farben und Strukturen. Diese werden in Handarbeit mit Bleiprofilen eingefasst, zusammengefügt und die Kreuzungspunkte beidseitig sorgfältig verlötet.

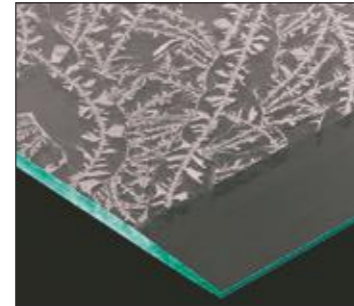

### Echter Facettenschliff

Facettenschliff verleiht dem Glas brillanten Glanz. Die Glaskanten werden durch mehrstufiges Schleifen schräg abgeflacht, so dass sich das Licht in diesem Bereich stärker bricht und reizvolle Lichtreflexe entstehen.



### Echter Rillenschliff

Rillenschliff erzeugt interessante Lichteffekte im Glas. Feine Motive und Konturen werden in mehreren Arbeitsgängen in die Glasoberfläche eingeschliffen und poliert, um das einfallende Licht gezielt zu brechen.

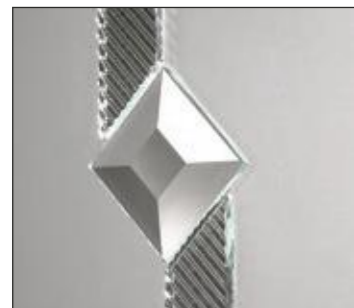

### Glas- und Facettensteine

Klare und farbige Glassteine oder geschliffene Facettensteine setzen optische Akzente. Die dekorativen Applikationen werden durch glasklare Klebstoffe, die unter ultraviolettem Licht aushärten, dauerhaft mit einer Scheibe aus satinierem Glas verbunden.



### Strukturglas-Applikationen

Applikationen aus Strukturglas sind wahre Blickfänge sandgestrahlter Schmuckverglasungen. Sie brechen das einfallende Licht aufgrund ihrer stark strukturierten Oberfläche, so dass in Verbindung mit mattiertem Glas schöne Lichtreflexe entstehen. Durch spezielle Klebstoffe werden die Applikationen auf die Motivscheibe aufgebracht.

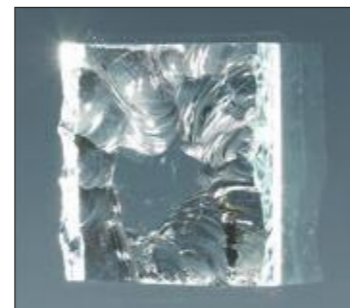

### Handgemeißeltes Glas

Durch die manuelle Bearbeitung mit Hammer und Meißel werden Glasoberflächen markant geformt. Es entstehen muschelartige, immer wieder unterschiedliche Oberflächenstrukturen, die das einfallende Licht brillant brechen. Jeder Glasstein ist ein Unikat mit faszinierenden Lichteffekten.



### Geschliffene Glaskristalle

Im Scheibeninneren funkeln und glitzern Applikationen aus geschliffenen Glaskristallen – wie echte Diamanten. Sie bestehen aus besonders facettenreich geschliffenem Kristallglas, das die einfallenden Lichtstrahlen hundertfach reflektiert. In Kombination mit mattiertem Glas entstehen Schmuckverglasungen mit unübertroffener Brillanz.



### Echte Friesecken

Die klassischen echten Friesecken bestehen aus handgefertigtem Farbglass mit filigranen, in die Glasoberfläche eingeschliffenen Motiven. Feine Bläschen und Schlieren sind ein Qualitätsmerkmal der in Blau, Grün, Rot oder klar lieferbaren Gläser.



### Lackiertes Glas

Unsere spezielle Lackierung bildet eine dauerhafte Verbindung mit dem Glas und bietet höchste Beständigkeit. Die partielle Lackierung in RAL 9005 Tiefschwarz seidenmatt erfolgt auf halbrtransparentem Glas (Reflo) und verleiht Ihrer Haustür eine elegante Note und ermöglicht eine Vielzahl von Motiven.

### Sandgestrahlte Gläser

Sandgestrahlte Gläser faszinieren durch ein Wechselspiel von matten und transparenten Flächen. Beim Sandstrahlen wird die Glasoberfläche mit Quarzsand unter hohem Luftdruck bearbeitet und damit aufgeraut. So entstehen mattierte, wie feiner Nebel wirkende undurchsichtige Motive.

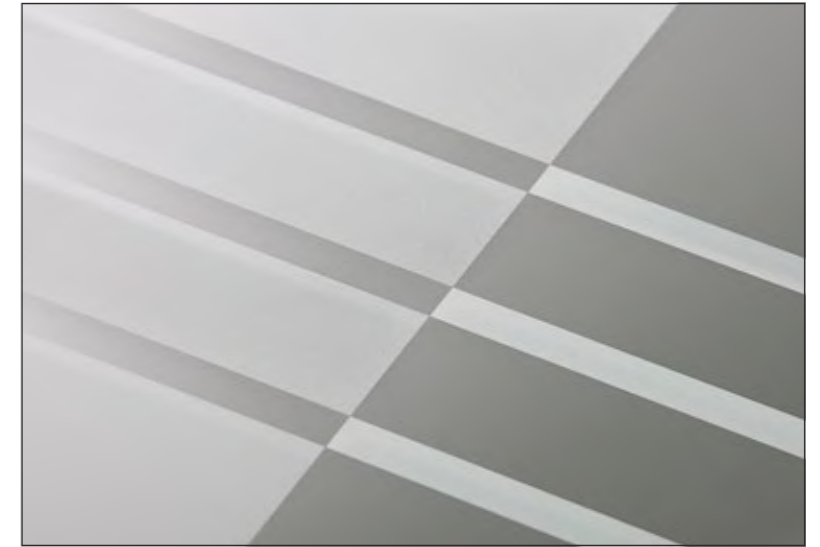

### Farbig mattierte Gläser

Wie vielfältig einsetzbar das Sandstrahlverfahren ist, zeigt auch die farbige Gestaltung mattierter Gläser. Hierfür werden feine Farbpigmente auf die bereits mattierte, sandgestrahlte Fläche aufgebracht und gleichmäßig eingearbeitet. Die Verglasungen erhalten dadurch schöne, zeitgemäße Akzente in Kombination mit sandgestrahlten Motiven und Glassteinen.



### LED-Lichteffekte

Im Glas integrierte LED-Leuchtdioden erzeugen faszinierende Lichteffekte. „Lichtbänder“ mit vielen winzigen LEDs im Randverbund des Glases lassen die mattierte Flächen sandgestrahlter Verglasungen von innen heraus dezent leuchten.





# Energie & Kosten sparen

Eine neue und hochwertige Haustür wertet Ihren Eingangsbereich nicht nur optisch auf, sondern ist auch energiesparend. Sie trägt dazu bei Wärmeverluste zu verringern, Ihre Heizkosten zu senken und die Umwelt zu schonen. Ein Türentausch kann – genau wie andere Maßnahmen, welche die Energieeffizienz eines Gebäudes verbessern – gegebenenfalls staatlich gefördert werden. Informieren Sie sich daher vorab über Ihre individuellen Fördermöglichkeiten!

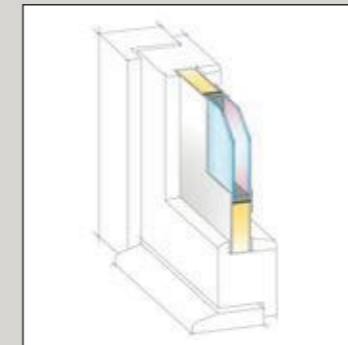

## Standard-Wärmeschutz ☀

- Einsatzfüllung mit 2-fach-Verglasung, innere Scheibe beschichtet
- Argon-Gasfüllung im Scheibenzwischenraum
- „warmer“ Randverbund der Verglasungen
- Dämmkern, hochwärmedämmend
- U-Wert des Glases: 1,1 W/m<sup>2</sup>K\*\*
- U-Wert einer 28 mm starken Haustürfüllung\* inklusive Verglasung: 1,1 W/m<sup>2</sup>K

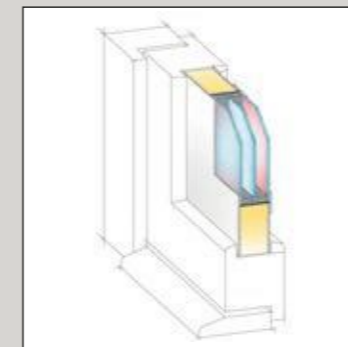

## Wärmeschutzpaket ☀☀

- Einsatzfüllung mit 3-fach-Verglasung, innere und äußere Scheibe beschichtet
- Argon-Gasfüllung im Scheibenzwischenraum
- „warmer“ Randverbund der Verglasungen
- Dämmkern, hochwärmedämmend
- U-Wert des Glases: 0,7 W/m<sup>2</sup>K\*\*
- U-Wert einer 42 mm starken Haustürfüllung\* inklusive Verglasung: 0,8 W/m<sup>2</sup>K

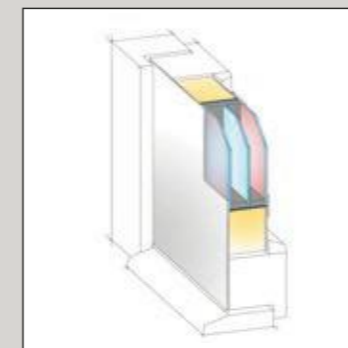

## Wärmeschutzpaket „Premium“ ☀☀☀

- Einseitige Aufsatzfüllung mit 3-fach-Verglasung, innere und äußere Scheibe beschichtet
- Argon-Gasfüllung im Scheibenzwischenraum
- „warmer“ Randverbund der Verglasungen
- Dämmkern, hochwärmedämmend
- U-Wert des Glases: 0,7 W/m<sup>2</sup>K\*\*
- U-Wert einer 42 mm starken Haustürfüllung\* inklusive Verglasung: 0,8 W/m<sup>2</sup>K

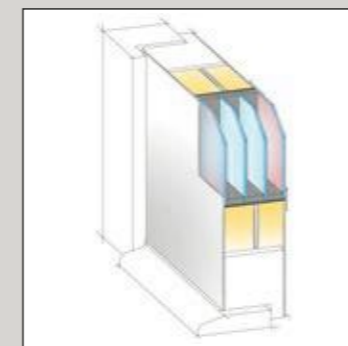

## Wärmeschutzpaket „Premium Plus“ ☀☀☀☀

- Beidseitige Aufsatzfüllung mit 4-fach-Verglasung, innere und äußere Scheibe beschichtet
- Argon-Gasfüllung im Scheibenzwischenraum
- „warmer“ Randverbund der Verglasungen
- Dämmkern, hochwärmedämmend
- U-Wert des Glases: 0,5 W/m<sup>2</sup>K\*\*
- U-Wert einer 90 mm starken Haustürfüllung\* inklusive Verglasung: 0,4 W/m<sup>2</sup>K

\* Alle Berechnungen auf Basis des Füllungsmodells 6508 (S. 78-83), bei einer Abmessung von 1000 x 2000 mm.  
\*\*Schmuckverglasungen (z.B. Bleiverglasungen) erreichen abweichende U-Werte.

# Rundum sicher fühlen

Um Ihre Haustür und damit Ihr Zuhause und Ihre Familie gegen Einbruch zu schützen, sollten Sie in die Sicherheit Ihrer Tür investieren. Entscheiden Sie sich daher für eine neue Haustür mit zertifizierter Einbruchhemmung. Der Staat unterstützt Sie gegebenenfalls bei Umbau- und Sanierungsarbeiten zum Schutz vor Einbrüchen. Hierzu zählt auch eine neue Haustür. Diese muss jedoch mindestens der Sicherheitsausstattung RC 2 nach DIN EN 1627 oder besser entsprechen, um förderfähig zu sein.

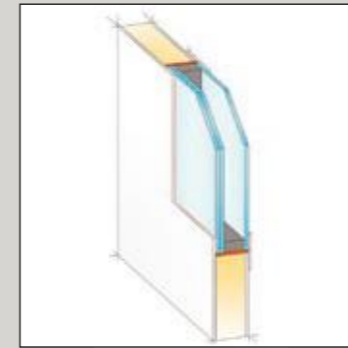

### Sicherheitspaket 1

- geprüfte Sicherheit der Haustürfüllung nach gültiger Widerstandsklasse RC1
- Verglasung außen aus 6 mm starkem Verbundsicherheitsglas
- Verglasung wird umlaufend in den Lichtausschnitt eingeklebt

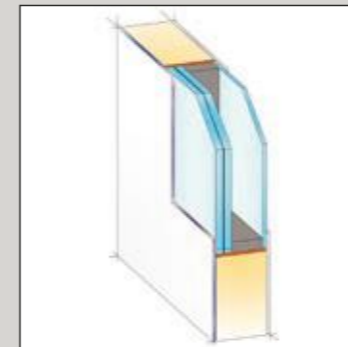

### Sicherheitspaket 2

- geprüfte Sicherheit der Haustürfüllung nach gültiger Widerstandsklasse RC2
- Oberflächen aus hochwiderstandsfähigem Material
- Verglasung außen aus 10 mm starkem Verbundsicherheitsglas (P4A)
- Verglasung wird umlaufend mit Spezialkleber in den Lichtausschnitt eingeklebt

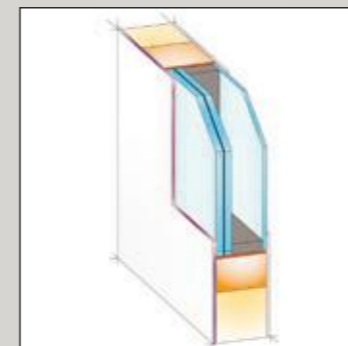

### Sicherheitspaket 3

- geprüfte Sicherheit der Haustürfüllung nach gültiger Widerstandsklasse RC3.
- Oberflächen aus hochwiderstandsfähigem Aluminiummaterial.
- Verglasung außen aus 10 mm starkem Verbundsicherheitsglas (P5A).
- Verglasung wird umlaufend mit Spezialkleber in den verstärkten Lichtausschnitt eingeklebt

# Modell-Index

Modell	Seite	Modell	Seite	Modell	Seite	Modell	Seite
3	276	2370	160, 161	6173	199	6665	196, 197
12	250, 251	2371	158	6181	12, 13, 174, 175, 210, 211	6718	30, 31
13	251	2372	161	6184	14, 15	6719	176
23	276, 277, 280	2373	158, 159	6185	15	6740	176
25	268	2374	156, 157	6203	145	6741	177
50	244, 245	2375	215	6215	149	6745	176
113	281	2376	214, 215	6218	145	6747	56
172	90, 91, 280	2377	212, 213	6223	144, 145	6759	58, 59
181	124, 125	2382	200, 201	6242	146, 147	6760	100, 101
186	240, 241	2383	192, 193	6272	142, 143	6761	112, 113
200	252, 253	2386	205	6277	148, 149	6764	106
202	256, 257	2389	204, 205	6289	145	6777	114, 115
208	248, 249	2397	59	6295	146	6780	115
214	272, 273	2398	59	6296	146	6781	196
217	234	2399	59	6333	135	6810	92, 93, 94, 95
224	253	2436	125	6406	106, 107	6817	118, 119
301	264, 265	2516	227	6407	104, 105	6841	126, 127
306	274, 275	2725	74, 75	6408	86, 87	6843	126
343	242, 243	2850	180, 181	6409	96, 97, 98, 99	6847	68, 69
345	242	2851	22, 23	6412	67	6860	54, 55, 56
346	226, 227	2854	184, 185	6414	70	6861	56, 57
347	242	2856	50, 51	6418	62, 63, 66, 67	6862	56
414	260, 261	2859	181	6420	72, 73	6864	24, 25, 175
420	228, 229, 230, 231	2860	238	6438	130, 131	6872	39, 40, 41, 188, 189
424	236, 239	2861	238	6447	268, 269	6873	40, 189
425	236, 237	2887	184	6448	270, 271	6876	34, 35
428	234, 235	3061	275	6450	259	6877	28, 29, 30, 31
1004	238, 246, 247	4141	262	6451	258	6878	18, 19, 20, 21, 198, 199
1562	278, 279, 280	4142	262, 263	6460	227	6914	135
2165	128, 129	4143	262	6497	48, 49, 172, 173, 195, 206, 207	6921	88, 89
2166	129	4151	247	6508	78, 79, 82, 83	6923	251
2344	73	6063	141	6516	136, 137	6924	251
2345	70	6064	140, 141	6524	70	6931	135
2346	75	6067	141, 179	6525	120, 121	RA-100	47
2348	168	6068	181	6537	84, 85	RA-200	46
2349	168, 169	6072	142, 143	6541	271	RA-350	46
2350	170, 171	6151	76, 77	6547	220, 221, 222, 223	RA-600	112
2354	171	6158	76	6561	110, 111	RA-700	46
2357	166, 167	6159	108, 109	6568	71	RA-750	46
2358	168	6172	44, 45, 175, 186, 187, 194, 195, 211	6646	36, 37		
2361	162, 163			6648	215		
2363	167						

# Zubehör-Index

Modell	Seite	Modell	Seite	Modell	Seite	Modell	Seite	Modell	Seite
1.001.00	287	3.611.00	295	5.700.03	297	7.220.12	292	8.231.16	293
1.002.00	287	3.612.00	295	5.701.03	297	7.220.12-FS	292	8.232.10	293
1.120.00	298	3.620.00	295	5.703.02	297	7.220.14	292	8.232.16	293
1.121.00	298	3.621.00	295	6.100.04	290	7.220.14-FS	292	9.100.04	287
1.122.00	298	3.705.00	297	6.101.08	290	7.220.16	292	9.100.06	287
1.201.00	294	3.711.00	297	6.105.09	290	7.220.16-FS	292	9.100.06-FS	287
1.202.00	294	3.712.00	297	6.106.06	290	8.100.04	286	9.100.08	287
1.325.00	298	3.715.00	297	6.120.05	290	8.100.06	286	9.100.10	287
1.326.00	298	3.721.00	297	6.120.06	290	8.100.08	286	9.100.12	287
1.327.00	298	3.723.00	297	6.125.05	290	8.100.10	286	9.100.12-FS	287
1.341.00	295	4.101.00	291	6.225.05	294	8.100.12	286	9.100.14	287
1.540.00	296	4.102.00	291	7.100.04	286	8.100.12-LED	286	9.100.14-FS	287
1.640.00	295	4.103.00	291	7.100.06	286	8.100.14	286	9.100.16	287
1.740.00	297	4.104.00	291	7.100.08	286	8.100.14-LED	286	9.100.16-FS	287
2.100.03	298	4.105.00	291	7.100.10	286	8.100.16	286	9.200.04	292
2.200.03	298	4.108.00	291	7.100.12	286	8.100.16-LED	286	9.200.06	292
3.100.00	291	4.130.00	291	7.100.12-FS	286	8.100.18	286	9.200.06-FS	292
3.101.00	291	4.150.00	291	7.100.12-FS.LED	286	8.100.20	286	9.200.08	292
3.105.00	291	4.151.00	291	7.100.12-LED	286	8.110.10	288	9.200.10	292
3.110.00	291	4.206.00	294	7.100.14	286	8.110.12	288	9.200.12	292
3.111.00	291	4.207.00	294	7.100.14-FS	286	8.110.14	288	9.200.12-FS	292
3.112.00	291	4.208.00	294	7.100.14-FS.LED	286	8.115.10	288	9.200.14	292
3.120.00	291	4.330.00	295	7.100.14-LED	286	8.115.12	288	9.200.14-FS	292
3.121.00	291	4.530.00	296	7.100.16	286	8.115.14	288	9.200.16	292
3.122.00	291	4.531.00	296	7.100.16-FS	286	8.120.10	290	9.200.16-FS	292
3.130.00	291	4.630.00	295	7.100.16-FS.LED	286	8.130.10	288	9.500.12	296
3.200.00	294	4.632.00	295	7.100.16-LED	286	8.130.16	288	9.500.16	296
3.201.00	294	4.730.00	297	7.100.18	286	8.131.10	288	9.700.12	297
3.205.00	294	4.830.00	294	7.100.20	286	8.131.16	288	9.700.16	297
3.212.00	294	5.100.03	290	7.110.10	288	8.132.10	288	10.100.02	289
3.221.00	294	5.101.04	290	7.110.12	288	8.132.16	288	10.110.05	289
3.310.00	295	5.102.03	290	7.110.14	288	8.200.04	292	10.110.05-FS	289
3.311.00	295	5.103.03	290	7.115.10	288	8.200.06	292	10.110.05-FS.LED	289
3.320.00	295	5.104.03	290	7.115.12	288	8.200.08	292	10.110.05-LED	289
3.321.00	295	5.105.03	290	7.115.14	288	8.200.10	292	10.110.14	289
3.505.00	296	5.106.03	290	7.120.10	287	8.200.12	292	10.110.14-LED	289
3.510.00	296	5.201.03	294	7.120.12	287	8.200.14	292	10.116.01	289
3.511.00	296	5.300.02	295	7.120.12-FS	287	8.200.16	292	10.200.02	292
3.512.00	296	5.301.03	295	7.120.14	287	8.200.18	292	10.210.05	293
3.515.00	296	5.500.03	296	7.120.14-FS	287	8.200.20	292	10.210.05-FS	293
3.520.00	296	5.501.03	296	7.120.16	287	8.230.10	293	10.210.05-FS.LED	293
3.521.00	296	5.600.03	295	7.120.16-FS	287	8.230.16	293	10.210.05-LED	293
3.610.00	295	5.601.03	295	7.220.10	292	8.231.10	293	10.216.01	292

# Ausgezeichnete Haustüren

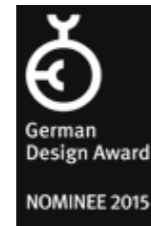

# Der Traumtür-Konfigurator

Sie haben Ihre Traumtür gefunden, möchten aber sehen, welches Glas, welche Farbe und welcher Außengriff am besten zu Ihrem Hauseingang passen?

Der „Traumtür-Konfigurator“ macht Ihnen die Auswahl so leicht wie möglich. Mit Hilfe dieser Software gestalten Sie Ihre individuelle Wunschtür in jeder beliebigen Ausführung. Sie sehen direkt, wie die neue Haustür wirkt. Ob „fertig eingebaut“ in vorhandenen Fassadenbeispielen oder in einem Foto Ihrer eigenen Hausfront.



## Hinweise:

Die Abmessungen der dargestellten Türen sind maßstäblich nicht verbindlich. Aus optischen Gründen werden alle Aufsatzfüllungen mit einer integrierten Sicherheits-Rundrosette und alle Einsatzfüllungen mit einer ovalen Rosette abgebildet. Andere Ausführungen sind lieferbar. Einige Abbildungen zeigen Sonderausstattungen, die wir mit Mehrpreis liefern. Technisch bedingte Änderungen, drucktechnische Farbabweichungen und Irrtum bei Angaben vorbehalten. Die abgebildeten Modelle sind musterrechtlich geschützt. Alle in diesem Katalog veröffentlichten Bilder sind urheberrechtlich geschützt. Die dadurch begründeten Rechte, insbesondere die der Entnahme von Abbildungen oder der Vervielfältigung bleiben, auch bei nur auszugsweiser Verwertung, vorbehalten. Die Verwendung des Bildmaterials bedarf der vorherigen schriftlichen Zustimmung der Rodenberg Türsysteme AG. Dabei ist die Rodenberg AG als Quelle anzugeben.



Traumtür-Konfigurator unter [kebotherm.traumtuer-konfigurator.de](http://kebotherm.traumtuer-konfigurator.de) öffnen oder QR-Code scannen!

Innovativ, hochwertig,  
energieeffizient,  
mustergeschützt  
und sicher.



[www.kebotherm.de](http://www.kebotherm.de)